

PROJEKTINIŲ PASIŪLYMŲ BYLA

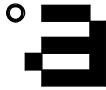

Statytojas / Užsakovas	Biudžetinė įstaiga Varėnos rajono savivaldybė Vytauto g. 12, LT-65184 Varėna		
Statinio projekto pavadinimas	Kitų inžinerinių statinių ir pagalbinio ūkio paskirties pastato (Lietuvos partizanų ir jų rėmėjų memorialinis kompleksas, kult.vert.reg. unikalus kodas 36312) Mokyklos g. 7, Merkinėje, ir priegių statybos projektas		
Statybos rūšis	Nauja statyba		
Statinio projekto Nr.	S-220-01		
Statinio projektavimo stadija	PROJEKTINIAI PASIŪLYMAI		
	Bylos laida	0	
	Bylos išleidimo data	2020-10	

Projektuotojas	Atestato Nr.	Pareigos	Vardas, Pavardė	Parašas
 UAB "AEXN" Aušros vartų g. 27-15, LT-02100 Vilnius, +370 686 09757 aexn.architects@gmail.com	A1132 KPD 3880	PV	RAMŪNAS BUITKUS	
	A914	PDV	MARTYNAS MANKUS	
		ARCH	TOMAS GRUNSKIS	
		ARCH	JŪRATĖ KINDURYTĖ	

Tvirtinu:

(data)

(vardas, pavardė)

(parašas)



BYLOS DOKUMENTŲ ŽINIARAŠTIS

Eilės nr.	Brėžinio nr.	Brėžinio pavadinimas	Lapų sk.	Pastabos
1.		Titulinis	1	
2.	S-022-01-PP-BDŽ	Bylos dokumentų žiniaraštis	1	
3.		Statytojo parengta projektinių pasiūlymų rengimo užduotis	4	
4.	S-022-01-PP-AR	Aiškinamasis raštas	7	
5.	S-022-01-PP-BSR	Bendrieji statinio rodikliai	2	
6.	S-022-01-PP-SP-01	Sklypo sutvarkymo planas M 1:500	1	
7.	S-022-01-PP-SP-02	Informacinio paviljono brėžiniai	1	
8.	S-022-01-PP-SP-03	Lengvos konstrukcijos ūkinis pastatas	1	

Iš viso lapų: 18

 <p>UAB "AEXN" A. Stazdelio g. 3-101 Vilnius, +370 (686) 09757, aexn.architects@gmail.com</p>					Objekto pavadinimas					
					Kitų inžinerinių statinių ir pagalbinio ūkio paskirties pastato (Lietuvos partizanų ir jų rėmėjų memorialinis kompleksas, kult.vert.reg. unikalus kodas 36312) Mokyklos g. 7, Merkinėje, ir prieigų statybos projektas					
Atestato Nr	Pareigos	Vardas, Pavardė	Parašas	Data	Brėžinio pavadinimas					
A1132 KPD 3880	PV	Ramūnas Buitkus		2020-10	Bylos dokumentų žiniaraštis					
A914	PDV	Martynas Mankus		2020-10						
	ARCH.	Tomas Grunskis		2020-10						
	ARCH.	Jūratė Kindurytė		2020-10						
Etapas	Statytojas Biudžetinė įstaiga Varėnos rajono savivaldybė Vytauto g. 12, LT-65184 Varėna				Tekstinis žymuo			Lapas	Lapų	Laida
PP					S-220-01-PP-BDŽ			1	1	0

Tvirtinu:
Varėnos rajono savivaldybės administracijos direktorius

(vardas, pavardė)

(parašas)

(data)

STATYTOJO PARENGTA PROJEKTINIŲ PASIŪLYMŲ RENGIMO UŽDUOTIS

2020 m.

Varėna

1. Projektinių pasiūlymų paskirtis išreikšti ir pristatyti visuomenei pastato architektūrinę idėją

2. Informacija apie sumanytą projektuoti statinį

2.1.	statinio projekto pavadinimas	Kitų inžinerinių statinių ir pagalbinio ūkio paskirties pastato (Lietuvos partizanų ir jų rėmėjų memorialinis kompleksas, kult.vert.reg. unikalus kodas 36312) Mokyklos g. 7, Merkinėje, ir <u>prieigų</u> statybos projektas
2.2.	pagrindinė statinio naudojimo paskirtis	Konservacinė
2.3.	statinio kategorija	Ypatingas
2.4.	sklypo plotas	14 568m ² (<i>nagrinėjamos teritorijos plotas – 16 000m²</i>)
2.5.	kita informacija (paveldo, saugomos teritorijos)	Lietuvos partizanų ir jų rėmėjų memorialinis kompleksas; unikalus objekto kodas Kultūros vertybių registre 36312; įregistravimo registre data 2014-10-30. Statusas: registrinis Objekto reikšmingumo lygmuo: nacionalinis Rūšis: nekilnojamas Vertybė pagal sandarą: kompleksas Kompleksą sudaro 1. Lietuvos partizanų ir jų rėmėjų memorialinio komplekso Lietuvos partizanų ir jų rėmėjų kapas (17063); 2. Lietuvos partizanų ir jų rėmėjų memorialinio komplekso koplyčia (36313); Vertingųjų savybių pobūdis: architektūrinis (lemiantis reikšmingumą retas); dailės (lemiantis reikšmingumą tipišką); istorinis (lemiantis reikšmingumą svarbus); memorialinis (lemiantis reikšmingumą svarbus); Vertingosios savybės: - žemės ir jos paviršiaus elementai - palaikai; reljefas (lygus, ŠV pakraštyje supilta didesnė, PR dalyje mažesnė kalvelės, sovietiniais metais buvo įrengtas stadionas; būklė patenkinama); - želdynai, pavieniai medžiai, krūmai - pušys, beržai, dekoratyviniai medeliai; Sklypas priklauso Dzūkijos nacionaliniam parkui; Merkinės urbanistiniam draustinui.

3. Pagrindiniai teritorijų planavimo dokumentų reglamentai ir konteksto charakteristikos

		STATYTOJO SIŪLOMI ŽEMĖS SKLYPO NAUDOJIMO REGLAMENTAI	BENDROJO PLANO REGLAMENTAI	APLINKOJE VYRAUJANTYS UŽSTATYMO RODIKLIAI
3.1.	žemės naudojimas	Žemės sklypo naudojimo būdas: kultūros paveldo objektų žemės sklypai	Teritorijos pavadinimas, funkcinė zona: <i>Pagal Varėnos rajono savivaldybės bendrąjį planą (2007m.) - G*</i> (saugomų teritorijų gyvenamųjų vietovių kraštovaizdis – 5b1; ekstensyvaus užstatymo gyvenamųjų vietovių kraštovaizdis – 5b2)	Gyvenamoji ir visuomeninė paskirtis
3.2.	užstatymo tipas	sodybinis, kitas	<i>Pagal Varėnos rajono savivaldybės bendrąjį planą (2007m.) - ekstensyvus 1-3 aukštų užstatymas</i>	sodybinis užstatymas
3.3.	užstatymo tankis	2%	-	iki 25%
3.4.	užstatymo intensyvumas	1%	-	iki 60%
3.5.	aukštis (m) nuo statinių statybos zonos esamo žemės paviršiaus	13m	-	7-10m
3.6.	maksimali absoliutinė altitudė (m)	134.00	-	-
3.7.	aukštų skaičius (nuo–iki)	1	-	1-3
3.8.	automobilių stovėjimo vietų skaičius	0	-	-
3.9.	priklausomų želdynų plotas	75%	-	iki 75%
3.10.	esami medžiai (įvertinimas / kiekis)	esami saugomi	-	-

4. Pagrindiniai statinio paskirties rodikliai

Eil. nr.	Pavadinimas	Mato vnt.	Esama	Projektuojama	Pastabos
I. SKLYPAS					
1.	Sklypo plotas:	m ²	14 568	14 568	<i>nagrinėjamos teritorijos plotas – 16 000m²</i>
2.	Sklypo užstatymo intensyvumas	%	-	1*	<i>vertinamas ūkinio pastato bendrasis plotas</i>

3.	Sklypo užstatymo tankis	%	-	1*	<i>vertinamas koplyčios, paviljono ir ūkinio pastato užstatymo plotas</i>
4.	Žalieji plotai:	%	94	75	
II. PASTATAI					
1.1 – Informacinis paviljonas					
1.	Užstatymo plotas:	m ²	-	35*	
2.	Pastato tūris:	m ³	-	105*	
3.	Pastato aukštis:	m	-	3.5*	
1.2 – Lengvos konstrukcijos ūkinis pastatas					
1.	Užstatymo plotas:	m ²	-	7*	
2.	Pastato bendrasis plotas:	m ²	-	6*	
3.	Pastato naudingasis plotas:	m ²	-	6*	
4.	Pastato tūris:	m ³	-	15*	
5.	Pastato aukštis:	m	-	2.5*	
1.3 – Lietuvos partizanų ir jų rėmėjų koplyčia					
1.	Užstatymo plotas:	m ²	103.9	-	<i>nekinta</i>
2.	Pastato aukštis:	m	12.54	-	<i>nekinta</i>
III. KITI STATINIAI					
1.4 – Plokščias inžinerinis statinys. Aikštė (“Atminties aikštė”)					
1.	Statinio plotas	m ²	-	1650*	
1.5 – Plokščias inžinerinis statinys. Remontuojamas kryžiaus formos takas, įrengiami takai					
1.	Statinio plotas	m ²	696.00	1600*	
1.6 – Plokščias inžinerinis statinys. Pėsčiųjų takas ir privažiavimas spec. transportui (“Atminties takas”)					
1.	Statinio plotas	m ²	636.2	750*	

* - nurodyti maksimalūs projektiniai statinio paskirties rodikliai

5. Projektinių pasiūlymų sudėtis

Eil.nr.	Brėžinio pavadinimas
1.	Titulinis
2.	Bylos dokumentų žiniaraštis
3.	Aiškinamasis raštas
4.	Registru centro išrašų ir kadastrinių duomenų bylų kopijos
5.	Bendrieji statinio rodikliai
6.	Sklypo sutvarkymo planas M 1:500
7.	Projektuojamų statinių brėžiniai
8.	Vizualizacijos
9.	Maketo nuotraukos

6. Pastaba: Statytojo pateikiami registru centro išrašai ir kadastrinių duomenų bylų kopijos (žr. Projektinių pasiūlymų sudėties 4 punktą)

7. Statytojui pateikiama 1 laikmena (CD arba USB) su projektinių pasiūlymų medžiaga.

Užsakovas Varėnos rajono savivaldybės administracija



(parašas)

Projektinių pasiūlymų rengėjas UAB "AEXN", direktorius Tomas Grunskis



(parašas)

AIŠKINAMASIS RAŠTAS

IVADAS

Projekto rengimo pagrindas

Projekto rengimo pagrindas – 2020m. liepos 31d. pasirašyta projekto parengimo paslaugų sutartis Nr. S-220 tarp projektuotojo UAB „AEXN“ ir užsakovo Varėnos rajono savivaldybės administracijos (kodas 188773873).

Projektinių pasiūlymų rengimo tikslas

Projektinių pasiūlymų rengimo tikslas – idėjos konkurso projekto „Atminties ratas“ pagrindu parengti statybos. Projektiniai pasiūlymai rengiami LR teritorijų planavimo įstatymo 20 straipsnio 1 dalyje numatytu atveju (nustatomi statybai numatyto sklypo naudojimo reglamento parametrai), skirti išreikšti memorialinio komplekso architektūros ir kitų pagrindinių sprendinių idėją.

STATYBOS VIETA

Projektas vystomas Merkinėje, Varėnos rajono savivaldybėje. Kitų inžinerinių statinių ir pagalbinio ūkio paskirties pastato (Lietuvos partizanų ir jų rėmėjų memorialinis kompleksas, kult.vert.reg. unikalus kodas 36312) ir prieigų statybos projekto vieta – Mokyklos g. 7, Merkinė.



UAB „AEXN“ A. Stazdelio g. 3-101 Vilnius, +370 (686) 09757, aexn.architects@gmail.com					Objekto pavadinimas				
					Kitų inžinerinių statinių ir pagalbinio ūkio paskirties pastato (Lietuvos partizanų ir jų rėmėjų memorialinis kompleksas, kult.vert.reg. unikalus kodas 36312) Mokyklos g. 7, Merkinėje, ir prieigų statybos projektas				
Atestato Nr	Pareigos	Vardas, Pavardė	Parašas	Data	Brėžinio pavadinimas				
A1132 KPD 3880	PV	Ramūnas Buitkus		2020-10	Aiškinamasis raštas				
A914	PDV	Martynas Mankus		2020-10					
	ARCH.	Tomas Grunskis		2020-10					
	ARCH.	Jūratė Kindurytė		2020-10					
Etapas	Statytojas				Tekstinis žymuo		Lapas	Lapų	Laida
PP	Biudžetinė įstaiga Varėnos rajono savivaldybė Vytauto g. 12, LT-65184 Varėna				S-220-01-PP-AR		1	7	0

NUOSAVYBĖ IR TERITORIJOS NAUDOJIMO PARAMETRAI

Lietuvos partizanų ir jų rėmėjų memorialinis kompleksas (kultūros vertybių registras – unikalus kodas 36312) Mokyklos g. 7 – nacionalinės reikšmės kultūros paveldo objektas Dzūkijos nacionalinio parko teritorijoje. Sklypas nuosavybės teise priklauso Lietuvos respublikai a.k. 111105555, žemės patikėjimo teise – Nacionalinei žemės tarnybai prie Žemės ūkio ministerijai a.k. 188704927, panaudos sutartimi perduotas neatlygintai naudotis 50 metų Varėnos rajono savivaldybei a.k. 111104834.

Sklypo plotas: 1.4568 ha

Sklypas priklauso saugomų teritorijų gyvenamųjų vietovių kraštovaizdžio ir ekstensyvaus užstatymo gyvenamųjų vietovių kraštovaizdžio tvarkymo zonoms.

	G*	Saugomų teritorijų gyvenamųjų vietovių kraštovaizdis-5b1	Veiklą reglamentuoja saugomų teritorijų planavimo dokumentai.
		Ekstensyvaus užstatymo gyvenamųjų vietovių kraštovaizdis-5b2	<ul style="list-style-type: none"> - prioritetas teikiamas ekstensyvaus (1-3aukštų) užstatymo plėtrai, tradicinės planinės struktūros palaikymui; - skatinama gyvenamosios funkcijos konversija į reakracinę; - skatinama specializuotų ūkių plėtra ir leidžiama žemės ūkio veiklos konversija, pakeitus pagrindinę tikslinę žemės naudojimo paskirtį į kitą paskirtį, įstatymų ir kitų teisės aktų nustatyta tvarka; - ribojama pramonės įmonių bei veiklos rūšių, kurioms reikalingi taršos integruotos prevencijos ir kontrolės leidimai, plėtra.

Iškarpos iš Varėnos rajono savivaldybės teritorijos Bendrojo plano žemės naudojimo ir apsaugos reglamento sprendinių brėžinio (2008m.)

PROJEKTUOJAMI STATINIAI. PASKIRTIS. KATEGORIJA. STATYBOS RŪŠIS.

Pagal STR 1.01.08:2002 „Statinio statybos rūšys“, Lietuvos partizanų ir jų rėmėjų memorialinio komplekso numatomi darbai priskiriami naujo statinio statybos rūšiai. Memorialinio komplekso kategorija – ypatingas statinys. Pagrindinė žemės naudojimo paskirtis – konservacinė, naudojimo būdas – kultūros paveldo objektų žemės sklypai.

PAMINKLOTVARKINIS APRAŠAS

OBJEKTO DUOMENYS

Lietuvos partizanų ir jų rėmėjų memorialinis kompleksas (kult.vert.reg. unikalus kodas 36312) susideda iš Lietuvos partizanų ir jų rėmėjų memorialinio komplekso Lietuvos partizanų ir jų rėmėjų kapo (17063), ir Lietuvos partizanų ir jų rėmėjų memorialinio komplekso koplyčios (36313). Patenka į Merkinės miestelio istorinės dalies (kodas 17097) teritoriją.

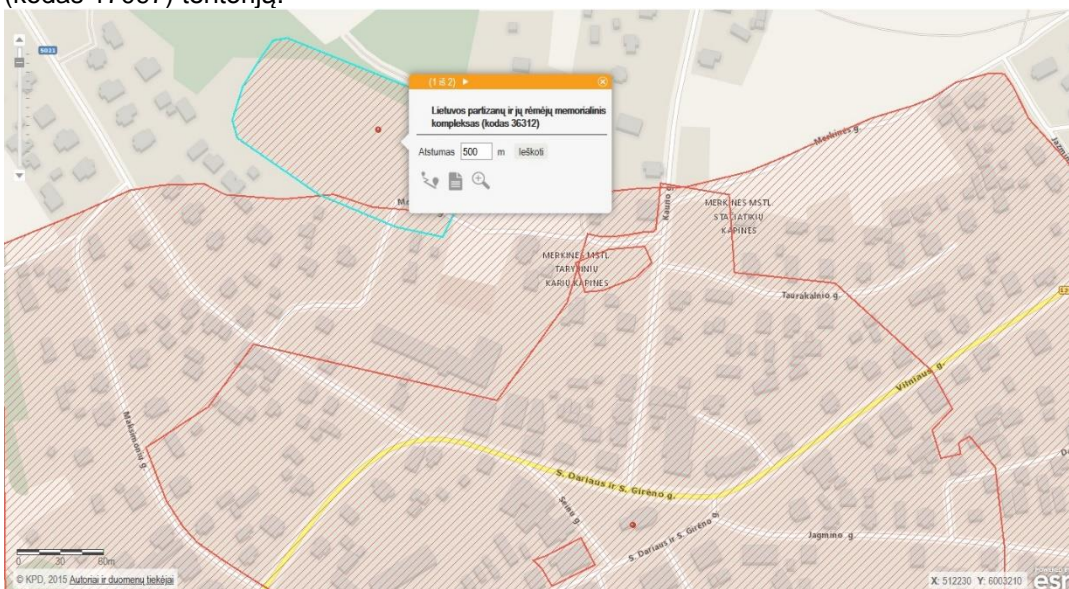

S-220-01-PP-SA-AR	Lapas	Lapų	Laida
	2	7	0

Objektas yra Dzūkijos nacionalinio parko, Merkinės urbanistinio draustinio teritorijoje.

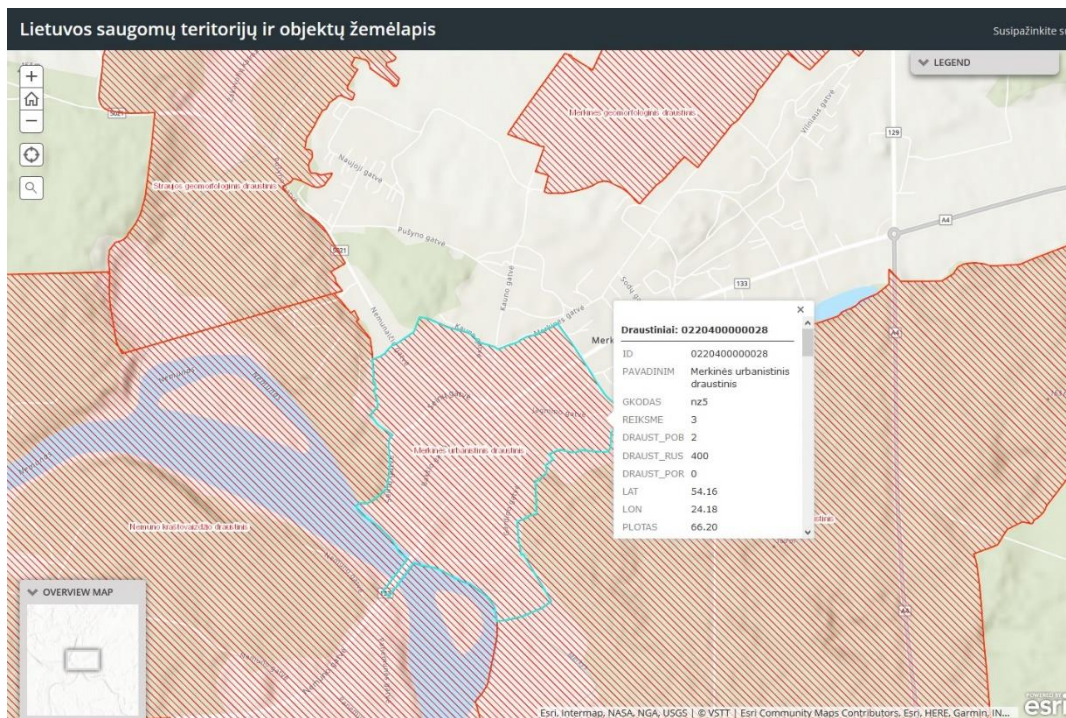
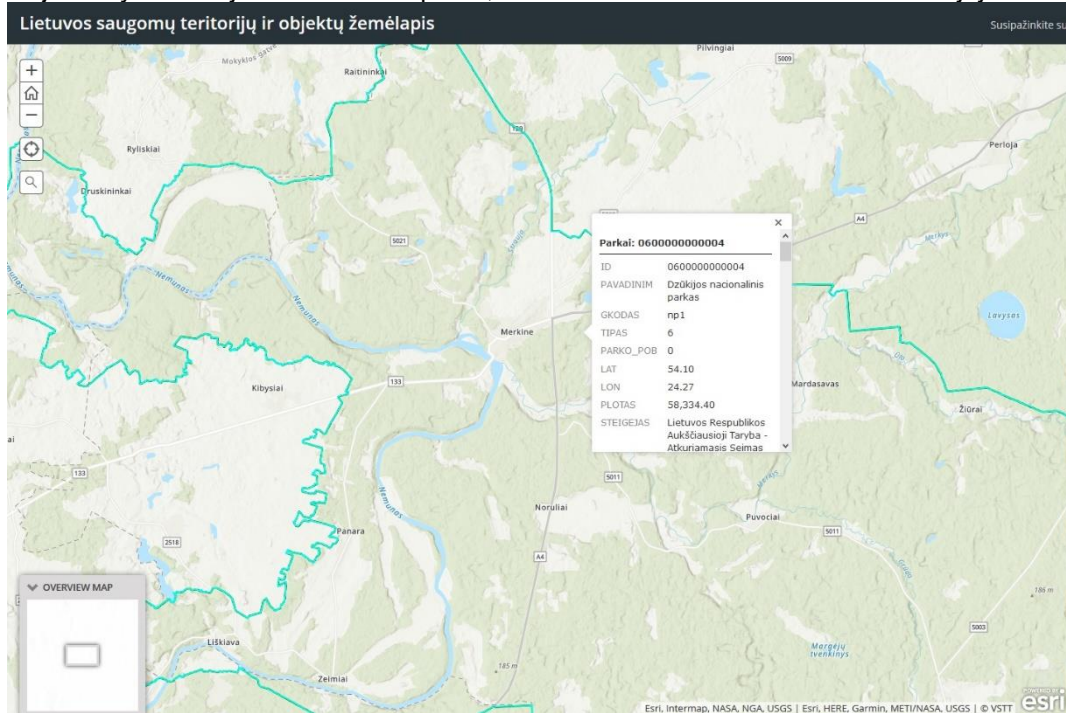

Lietuvos partizanų ir jų rėmėjų memorialinis kompleksas; unikalus objekto kodas Kultūros vertybių registre 36312; įregistravimo registre data 2014-10-30.

Statusas: registrinis

Objekto reikšmingumo lygmuo: nacionalinis

Rūšis: nekilnojamas

Vertybė pagal sandarą: kompleksas

Kompleksą sudaro

1. Lietuvos partizanų ir jų rėmėjų memorialinio komplekso Lietuvos partizanų ir jų rėmėjų kapas (17063);
2. Lietuvos partizanų ir jų rėmėjų memorialinio komplekso koplyčia (36313);

S-220-01-PP-SA-AR	Lapas	Lapų	Laida
	3	7	0

Vertingųjų savybių pobūdis: architektūrinis (lemiantis reikšmingumą retas); dailės (lemiantis reikšmingumą tipiškas); istorinis (lemiantis reikšmingumą svarbus); memorialinis (lemiantis reikšmingumą svarbus);

Vertingosios savybės:

- žemės ir jos paviršiaus elementai - palaikai; reljefas (lygus, ŠV pakraštyje supilta didesnė, PR dalyje mažesnė kalvelės, sovietiniais metais buvo įrengtas stadionas; būklė patenkinama);
- želdynai, pavieniai medžiai, krūmai - pušys, beržai, dekoratyviniai medeliai.

Lietuvos partizanų ir jų rėmėjų memorialinio komplekso Lietuvos partizanų ir jų rėmėjų kapas; unikalus objekto kodas Kultūros vertybių registre 17063; įregistravimo registre data 1993-07-15

Statusas: registrinis

Objekto reikšmingumo lygmuo: nacionalinis

Rūšis: nekilnojamas

Vertybė pagal sandarą: Į kompleksą įeinantis

Seni kodai: Nr. Lietuvos Respublikos kultūros paminklų sąrašė: IV1307

Priklauso kompleksui: Lietuvos partizanų ir jų rėmėjų memorialinis kompleksas

Eil. Nr. komplekse: 1

Vertingųjų savybių pobūdis: istorinis (lemiantis reikšmingumą svarbus); memorialinis (lemiantis reikšmingumą svarbus);

Vertingosios savybės:

- žemės ir jos paviršiaus elementai - iš viso iki 139 partizanų, ryšininkų, rėmėjų palaikų;

Lietuvos partizanų ir jų rėmėjų memorialinio komplekso koplyčia; unikalus objekto kodas Kultūros vertybių registre 36313; įregistravimo registre data 2014-10-30

Statusas: registrinis

Objekto reikšmingumo lygmuo: nacionalinis

Rūšis: nekilnojamas

Vertybė pagal sandarą: Į kompleksą įeinantis

Priklauso kompleksui: Lietuvos partizanų ir jų rėmėjų memorialinis kompleksas

Eil. Nr. komplekse: 2

Autorius: skulptorius Albertas Donatas Belevičius, architektė Gražina Petrušienė

Vertingųjų savybių pobūdis: architektūrinis (lemiantis reikšmingumą retas); dailės (lemiantis reikšmingumą tipiškas); istorinis (lemiantis reikšmingumą svarbus); memorialinis (lemiantis reikšmingumą svarbus);

Vertingosios savybės:

- tūrinė erdvinė kompozicija - kryžiaus formos plano, vieno tarpsnio, viršuje užbaigta 4 trikampaiais frontonėliais koplyčia;
- stogo forma - daugiašlaitė;
- stogo dangos medžiaga - skardos lakštų dangos tipas;
- kiti stogo elementai - centrinis kvadratinis bokštelis su viduje esančiu varpu, dengtas keturšlaičiu stogeliu su viršuje įmontuotu metaliniu kaltiniu kryžiumi;
- 4 keturkampiai bokšteliai, keturšlaičiais stogeliais, su viršuje įmontuotais metaliniais kaltiniais kryžiais;
- sienų angos, nišos - trikampės frontonų angos;
- fasadų architektūros tūrinės detalės - 4 medinės skulptūros stovinčios ant dviejų tarpsnių betoninių pjedestalų: V nišoje - Kristaus, P nišoje - Pietos, R nišoje - Švenčiausiosios Mergelės Marijos su Kūdikėliu, Š nišoje - Sopolingosios Dievo Motinos;
- iš 4 pusių koplyčią supantys gelžbetoniniai laiptai;
- 4 pusėse, prie koplyčios, ant nuožulnių betoninių pagrindų įmontuoti šlifuoti akmeninių atminimo plokščių komplektai su iškaltais partizanų vardais, pavardėmis, kitais tekstais;
- konstrukcijos - pamatas;
- gelžbetoninė perdanga;
- stogo konstrukcija;
- 4 keturkampio plano gelžbetoninės kolonos kryžmai sujungtos pertvaromis;
- Faktai apie svarbias visuomenės, kultūros ir valstybės istorijos asmenybes, įvykius - koplyčia, toje vietoje užkastiems (yra ir palaidotų) 1944-1953 m. žuvusiems Lietuvos laisvės kovos sąjūdžio Dainavos apygardos partizanams atminti.

Lietuvos partizanų ir jų rėmėjų memorialinio komplekso (kodas 36312) esama būklė

Kryžiaus formos takų borteliai pažeisti, išsikraipę, pro dangą prasiskverbia augmenija, susidėvėję suolai. Borteliai šalia kryželių perimetre užaugę augmenija, išsikraipę.

Kitų inžinerinių statinių ir pagalbinio ūkio paskirties pastato (Lietuvos partizanų ir jų rėmėjų memorialinis kompleksas, kult.vert.reg. unikalus kodas 36312) Mokyklos g. 7, Merkinėje, ir prieigų statybos projektas

	Lapas	Lapų	Laida
S-220-01-PP-SA-AR	4	7	0

Numatyti darbai: esamų dangų sutvarkymas, naujų dangos fragmentų, suoliukų, apšvietimo, informacinio paviljono, ūkinio sandėliuko, prieigų įrengimas.

Numatyti darbai objekto vertingųjų savybių (žemės ir jos paviršiaus elementai - palaikai; reljefas; želdynai, pavieniai medžiai, krūmai - pušys, beržai, dekoratyviniai medeliai) nepažeidžia. Palaikai neliečiami, reljefas ir želdynai išsaugomi.

Šiuo projektu Lietuvos partizanų ir jų rėmėjų memorialinio komplekso (kodas 36312), Merkinės miestelio istorinės dalies (kodas 17097) vertingosioms savybėms pakenkta nebus.

Atliekant žemės judinimo darbus būtini archeologiniai tyrimai.

Darbų metu aptikus naujų vertingųjų savybių, darbai sustabdomi Lietuvos Respublikos nekilnojamojo kultūros paveldo apsaugos įstatymo (Zin. 2004. Nr. 153-5571) 9 str. nustatyta tvarka, projektas papildomas, koreguojamas.

PROJEKTINIŲ SPRENDINIŲ PAGRINDIMAS

Urbanistinės erdvės struktūra:

Komplekso vystymo koncepcija pagrįsta esamų Merkinės miesto urbanistinės aplinkos savybių ir esamos (lokalsios) viešųjų erdvių sistemos analize (žr. 1pav.). Schemoje matyti esama viešųjų erdvių sistema su svarbiais visuomeniniais objektais – muziejumi, centrine aikšte, bažnyčia – ir jungtimis, kuri formuoja vientisą istorijos pažinimo ratą. Siūloma Memorialinio komplekso ir jo prieigų formavimo koncepcija numato antrąjį – memorialinį atminties ratą (žr. 2pav.), kuris persikloja ir papildo pirmąjį. Formuojama miestelio viešųjų erdvių tinklo tąsa, į esamą sistemą jungiama Seinų – Nemunaičio – Mokyklos g. trasa, kuri nuo miesto centrinės aikštės veda į muziejaus pastatą, ir į memorialinį kompleksą. Memorialo komplekso ir prieigų projektiniai pasiūlymai yra kompleksiniai, tarpusavyje susiję tiek įvaizdžio, tiek struktūros prasme.

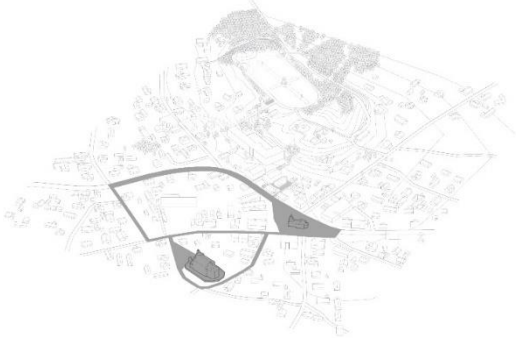

1pav. Viešųjų erdvių sistema - istorijos pažinimo ratas.

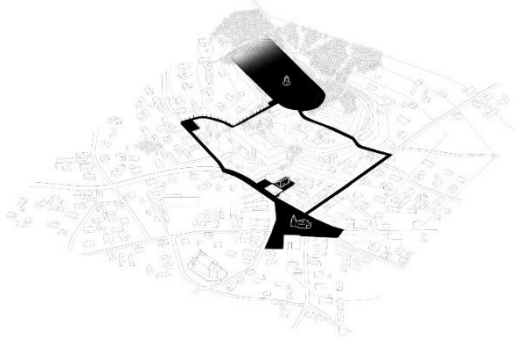

2pav. Viešųjų erdvių sistema – memorialinis atminties ratas.

Lietuvos partizanų ir jų rėmėjų memorialinis kompleksas

Memorialo erdvės (Merkinės kryžių kalnelio) sutvarkymo siūlymu numatomas dabartinės erdvės funkcinis zonavimas išskiriant skirtingus erdvės naudojimo scenarijus. Siūlomi minimalios intervencijos atminties ženklavimo sprendiniai. Teritorijos struktūrą sudaro: atminties alėja, paviljonas, atminties aikštė, atminties laukas. Atminties alėja – vedantis į memorialą kelias. Alėjoje keičiama danga, įrengiama kolonada, ilgas akcentinis suolas. Paviljonas – pasitinkantis objektas, atviros konstrukcijos gelžbetonio struktūra su denginiu skirta informacijai apie memorialą eksponuoti, pasislėpti nuo kritulių renginių metu. Atminties aikštė – presuota skalda išskirtas reprezentacinis, memorialinių renginių plotas, sambūrio erdvė, su betoniniais suolais, apšvietimu. Atminties laukas – išsaugomas esamas žalias plotas, jo ribose išsaugomi esami kryžiaus formos takai, koplyčia. Atminties lauke numatomi laisvai dėstomi betono suoliukai, apšvietimas. Memorialo perimetru įrengiama presuotos skaldos danga su korteno borteliu palei esamus kryžius. Aplinkos priežiūros inventoriui laikyti numatomas ūkinis pastatas, kurį nuo aikštės atskiria naujai sodinamų medžių (klevų) eilė.

Santykis su kultūros paveldo ir aplinkos apsaugos aspektais:

Siūlomas Merkinės kryžių kalnelio ir jo prieigų sprendinys užtikrina esamų kultūros vertybių išsaugojimą, minimalios intervencijos ir ženklinio akcentavimo sprendinių pobūdis neužkerta kelio archeologiniams ir kitiems tyrimams ateityje tiek Merkinės kryžių kalnelio, tiek muziejaus pastato teritorijoje.

	Lapas	Lapų	Laida
S-220-01-PP-SA-AR	5	7	0

Etapiškumas:

Kiekviena iš siūlomo sprendinio dalių gali būti realizuojama kaip atskiras etapas. Merkinės kryžių kalnelio atskirų erdvės dalių, prieigos paviljono, Atminties alėjos, takų rekonstravimo ir kiti darbai gali būti išskaidyti į mikro etapus, kurie netrukdytų visaverčiam erdvės naudojimui.

Medžiagos:

Kietoms dangoms memoriale naudojama klijuota presuota skalda. Aikštė ir perimetre esantys takai – tamsiai pilkos spalvos skaldos, esamo kryžiaus formos kontūro ribose – šviesesnė skalda. Prieigų takui naudojamos betoninės trinkelės. Visiems tūriniams – erdviniams sprendiniams, tokiems kaip kolonadai Atminties alėjoje, informaciniam paviljonui šalia jos, laipteliams siūloma naudoti tipinius gelžbetonio elementus, gaminamus Lietuvoje ir naudojamus statyboje. Visiems šiems elementams numatomas dažymas atmosferos poveikiui atspariais dažais. Toks sprendimas leistų ženkliai mažinti įgyvendinimo kaštus ir rangos darbų laiką.

TECHNINIAI RODIKLIAI

Eil. nr.	Pavadinimas	Mato vnt.	Esama	Projektuojama	Pastabos
I. SKLYPAS					
1.	Sklypo plotas:	m ²	14 568	14 568	<i>Nagrinėjamos teritorijos plotas 16 000m²</i>
2.	Sklypo užstatymo intensyvumas	%	-	0	<i>vertinamas ūkinio pastato patalpos plotas</i>
3.	Sklypo užstatymo tankis	%	-	1	<i>vertinamas koplyčios, paviljono ir ūkinio pastato užstatymo plotas</i>
4.	Žalieji plotai:	%	94	78	
II. PASTATAI					
1.1 – Informacinis paviljonas					
1.	Užstatymo plotas:	m ²	-	30.7	
2.	Pastato tūris:	m ³	-	98	
3.	Pastato aukštis:	m	-	3.20	
1.2 – Lengvos konstrukcijos ūkinis pastatas					
1.	Užstatymo plotas:	m ²	-	6.00	
2.	Pastato bendrasis plotas:	m ²	-	4.86	
3.	Pastato naudingasis plotas:	m ²	-	4.86	
4.	Pastato tūris:	m ³	-	13	
5.	Pastato aukštis:	m	-	2.2	
1.3 – Lietuvos partizanų ir jų rėmėjų koplyčia					
1.	Užstatymo plotas:	m ²	103.9	-	<i>nekinta</i>
2.	Pastato aukštis:	m	12.54	-	<i>nekinta</i>
III. KITI STATINIAI					
1.4 – Plokščias inžinerinis statinys. Aikštė (“Atminties aiškė”)					
1.	Statinio plotas	m ²	-	1632.02	
1.5 – Plokščias inžinerinis statinys. Remontuojamas kryžiaus formos takas, įrengiami takai					
1.	Statinio plotas	m ²	696.00	1555.94	
1.6 – Plokščias inžinerinis statinys. Pėsčiųjų takas ir privažiavimas spec. transportui (“Atminties takas”)					
1.	Statinio plotas	m ²	636.2	708.8	

S-220-01-PP-SA-AR	Lapas	Lapų	Laida
	6	7	0

Prieigos:

Lietuvos partizanų ir jų rėmėjų memorialinio komplekso sklypo ribose atnaujinami rytinėje ir šiaurės vakarų pusėje esantys takeliai (danga – skalda), šiaurinėje dalyje, reaguojant į šiuo metu vykstantį judėjimą tarp memorialo ir Merkinės kapinių, įrengiamas reglamentus atitinkantis pandusas (danga – presuota klijuota skalda). Gavus NŽT sutikimą, remontuojamas takas, vedantis į memorialo teritoriją: įrengiama trinkelų danga, remontuojami bortai, įrengiamas apšvietimas, pastatomi suolai, sodinami krūmai, gėlynai. Numatomas šaligatvis nuo Nemunaičio g. 6A automobilių stovėjimo aikštelės.

Reljefas:

Lietuvos partizanų ir jų rėmėjų memorialiniame komplekse išsaugomas esamas reljefas, TP etapu keičiamos dangos projektuojamos prisitaikant prie esamų nuolydžių, išvengiant lietaus vandens sankaupų. Teritorijos centrinė dalis – lygaus žemės paviršiaus, altitudės kinta nuo ~119.00 iki ~119.50 per 120m atstumą. Vakarinėje ir rytinėje dalyse reljefas stipriai kyla, šiaurinėje ir pietinėje dalyse – žemėja.

Pastato aukštis:

Paviljono aukštis 3.2m (absol.alt. 122.65), ūkinio pastato aukštis 2.2m (absol.alt. 121.90).

Atstumai iki kaimyninių sklypų:

Mokyklos g. 7 paviljono atstumas nuo sklypo ribos yra 3.0m ir daugiau, ūkinio pastato – 3.88m ir daugiau.

Želdiniai:

Memorialiniame komplekse yra 94% žaliųjų plotų. Projekte, numatant Atminties aikštės zoną ir apėjimo takus, žaliųjų plotų projektuojama 78%. Visi esami medžiai išsaugomi, sodinami 4 nauji medžiai.

Automobilių ir dviračių parkavimas:

Memorialinio komplekso lankytojams automobilių stovėjimo galimybė renginių metu, gavus atitinkamų institucijų/savininkų leidimus, numatoma gretimame sklype esančiame parkinge (Nemunaičio g. 6A) ir Merkinės miestelio centinės aikštės automobilių stovėjimo zonose.

Žmonių su negalia reikalavimai:

TP metu detalizuojami pastato prieinamumo ir žmonių su negalia reikalavimus atitinkantys dangų, paviršių ir k.t. sprendiniai.

Gaisrinė sauga:

TP metu detalizuojami medžiagiškumo ir konstrukcijų sprendiniai užtikrinant normatyvinius gaisrinės saugos reikalavimus.

KONSTRUKCINĖ SCHEMA

Konstrukcijos ir apdailos medžiagos tikslinamos Techninio projekto rengimo metu, atsižvelgiant į energinio gaisrinės saugos, estetinius reikalavimus. Lietuvos partizanų ir jų rėmėjų memorialiniame komplekse esama koplyčia remontuojama „Lietuvos partizanų ir jų rėmėjų memorialinio komplekso koplyčios (u.k. KVR 36313) tvarkybos darbų (remonto)“ projekto pagrindu.

NUOTEKŲ TVARKYMAS

Paviršinių lietaus vandens nuotekų tvarkymo sprendiniai tikslinami TP etapu pagal išduodamas sąlygas.

ATLIEKŲ TVARKYMAS

Numatomos lokaliai betoninės arba metalinės šiukšliadėžės. Atliekų išvežimas organizuojamas centralizuotai, sudarius sutartį su atliekų vežėjais. Sprendiniai tikslinami TP projekto metu.

INŽINERINIS APRŪPINIMAS

Pajungimas prie miestelio tinklų numatomas pagal išduodamas sąlygas. Techninio projekto metu detalizuojamas inžinerinis aprūpinimas, numatant ekonomiškai naudingiausius, bei ekologiniu požiūriu pagrįstus sprendinius. Techninis projektas derinamas su sąlygas išdavusiomis institucijomis.

	Lapas	Lapų	Laida
S-220-01-PP-SA-AR	7	7	0



BENDRIEJI STATINIO RODIKLIAI

Eil. nr.	Pavadinimas	Mato vnt.	Esama	Projektuojama	Pastabos
I. SKLYPAS					
1.	Sklypo plotas:	m ²	14 568	14 568	<i>Nagrinėjamos teritorijos plotas 16 000m²</i>
2.	Sklypo užstatymo intensyvumas	%	-	0	<i>vertinamas ūkinio pastato patalpos plotas</i>
3.	Sklypo užstatymo tankis	%	-	1	<i>vertinamas koplyčios, paviljono ir ūkinio pastato užstatymo plotas</i>
4.	Žalieji plotai:	%	94	78	
II. PASTATAI					
1.1 – Informacinis paviljonas					
1.	Užstatymo plotas:	m ²	-	30.7	
2.	Pastato tūris:	m ³	-	98	
3.	Pastato aukštis:	m	-	3.20	
1.2 – Lengvos konstrukcijos ūkinis pastatas					
1.	Užstatymo plotas:	m ²	-	6.00	
2.	Pastato bendrasis plotas:	m ²	-	4.86	
3.	Pastato naudingasis plotas:	m ²	-	4.86	
4.	Pastato tūris:	m ³	-	13	
5.	Pastato aukštis:	m	-	2.2	
1.3 – Lietuvos partizanų ir jų rėmėjų koplyčia					
1.	Užstatymo plotas:	m ²	103.9	-	<i>nekinta</i>
2.	Pastato aukštis:	m	12.54	-	<i>nekinta</i>

 <p>UAB "AEXN" A. Stazdelio g. 3-101 Vilnius, +370 (686) 09757, aexn.architects@gmail.com</p>					Objekto pavadinimas					
					Kitų inžinerinių statinių ir pagalbinio ūkio paskirties pastato (Lietuvos partizanų ir jų rėmėjų memorialinis kompleksas, kult.vert.reg. unikalus kodas 36312) Mokyklos g. 7, Merkinėje, ir priegų statybos projektas					
Atestato Nr	Pareigos	Vardas, Pavardė	Parašas	Data	Brėžinio pavadinimas					
A1132 KPD 3880	PV	Ramūnas Buitkus		2020-10	Bendrieji statinio rodikliai					
A914	PDV	Martynas Mankus		2020-10						
	ARCH.	Tomas Grunskis		2020-10						
	ARCH.	Jūratė Kindurytė		2020-10						
Etapas	Statytojas Biudžetinė įstaiga Varėnos rajono savivaldybė Vytauto g. 12, LT-65184 Varėna				Tekstinis žymuo			Lapas	Lapų	Laida
PP					S-220-01-PP-BSR			1	2	0



III. KITI STATINIAI					
1.4 – Plokščias inžinerinis statinys. Aikštė (“Atminties aikštė”)					
1.	Statinio plotas	m ²	-	1632.02	
1.5 – Plokščias inžinerinis statinys. Remontuojamas kryžiaus formos takas, įrengiami takai					
1.	Statinio plotas	m ²	696.00	1555.94	
1.6 – Plokščias inžinerinis statinys. Pėsčiųjų takas ir privažiavimas spec. transportui (“Atminties takas”)					
1.	Statinio plotas	m ²	636.2	708.8	

S-220-01-PP-BSR	Lapas	Lapų	Laida
	2	2	0

X=6003200
Y=511800

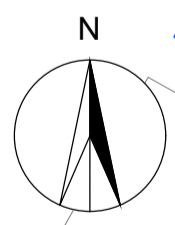

SITUACIJOS SCHEMA



- Sklypų ribos
- Servitutų ir prieigų zonos

EKSPLIKACIJA

- 1** Lietuvos partizanų ir jų rėmėjų memorialinis kompleksas
- 1.1** Informacinis paviljonas (užstatymo plotas 30.7m²)
- 1.2** Lengvos konstrukcijos ūkinis pastatas (užstatymo plotas 6m²)
- 1.3** Lietuvos partizanų ir jų rėmėjų koplyčia
- 1.4** Aikštė ("Atminties aikštė")
- 1.5** Remontuojamas kryžiaus formos takas, įrengiami takai
- 1.6** Pėsčiųjų takas ir privažiavimas spec. transportui ("Atminties takas")
- 1.7** Esami atnaujinami želdynai ("Atminties laukas")

BENDRIEJI STATINIO RODIKLIAI

Sklypo plotas (m ²)	14 568
Užstatymo plotas (m ²)	37*
Tūris (m ³)	108*
Žalieji plotai (%)	78

* - informacinio paviljono ir ūkinio pastato rodikliai

DANGOS

	plotas
	Presuota klijuota skalda 2358 m ²
	Presuota klijuota skalda 740 m ²
	Betoninės trinkelės 765 m ²
	Skalda 82 m ²
	Veja

SUTARTINIAI ŽYMĖJIMAI

- Sklypo riba
- Kaimyninių sklypų ribos
- Nagrinėjamos teritorijos riba
- Įvažiavimas
- Esami medžiai
- Sodinami medžiai
- Sodinami krūmai, gėlynai
- Esami restauruojami kryželiai
- Naikinama sporto užsiėmimų konstrukcija
- Remontuojamas esamas dangų bortelis. Medžiaga - oksiduotas metalas
- Esami koplytstulpiai
- Projektuojamas vėliavos stiebas (H 18m)
- Projektuojami betoniniai suoliai Atminties aikštėje
- Projektuojami betoniniai suoliukai Atminties lauke
- Projektuojama šviestuvų kolonada
- Numatoma vieta el. skydinei

UAB "AEXN"
 A. Strazdelio g. 3-101, Vilnius
 +370 686 09757
 aexn.architects@gmail.com

OBJEKTO PAVADINIMAS:
 Kitų inžinerinių statinių ir pagalbinio ūkio paskirties pastato (Lietuvos partizanų ir jų rėmėjų memorialinis kompleksas, kult.vert.reg. unikalus kodas 36312) Mokyklos g. 7, Merkinėje, ir prieigų statybos projektas

A1132	PV	Ramūnas Buitkus	2020-10
KPD 3880	PDV	Marlynas Mankus	2020-10
AB14	Arch.	Tomas Grunskis	2020-10
	Arch.	Jūratė Kindurytė	2020-10

BRĖŽINIO PAVADINIMAS: M 1:500 LAIDA

Sklypo sutvarkymo planas

ETAPAS: STATYTOJAS:
 PP: Biudžetinė įstaiga Varėnos rajono savivaldybė
 Vytauto g. 12, LT-65184 Varėna

BRĖŽINIO ŽYMUO: S-220-01-PP-SP-01

LAPAS	LAPŲ
1	1

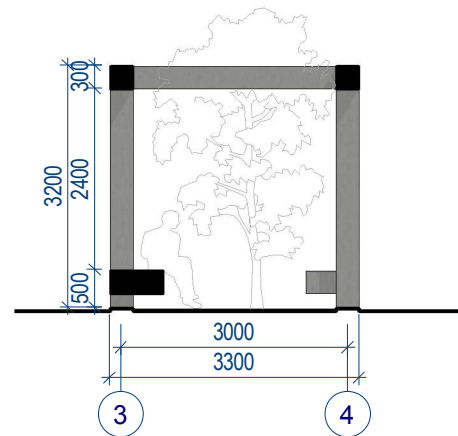

PJŪVIS P1-P1
M 1:100

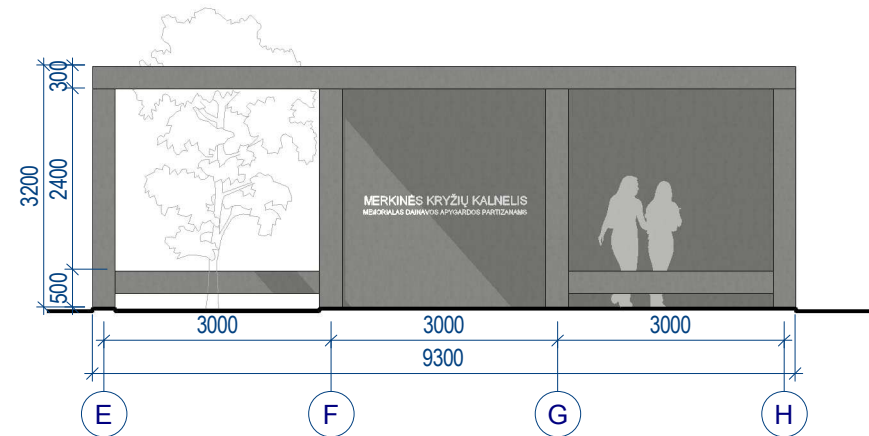

IŠKLOTINĖ P2-P2
M 1:100

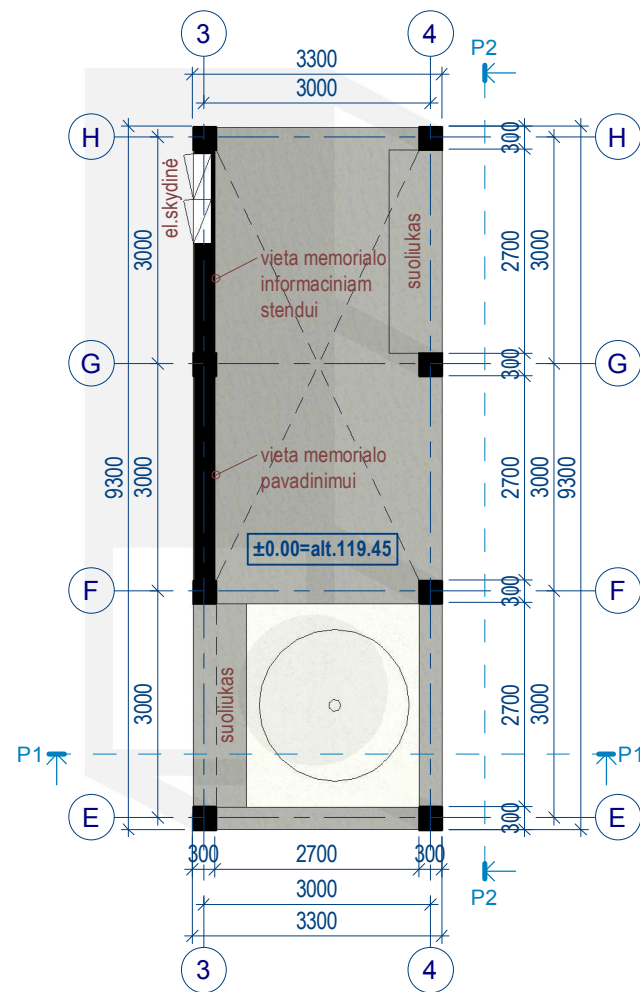

PLANAS
M 1:100

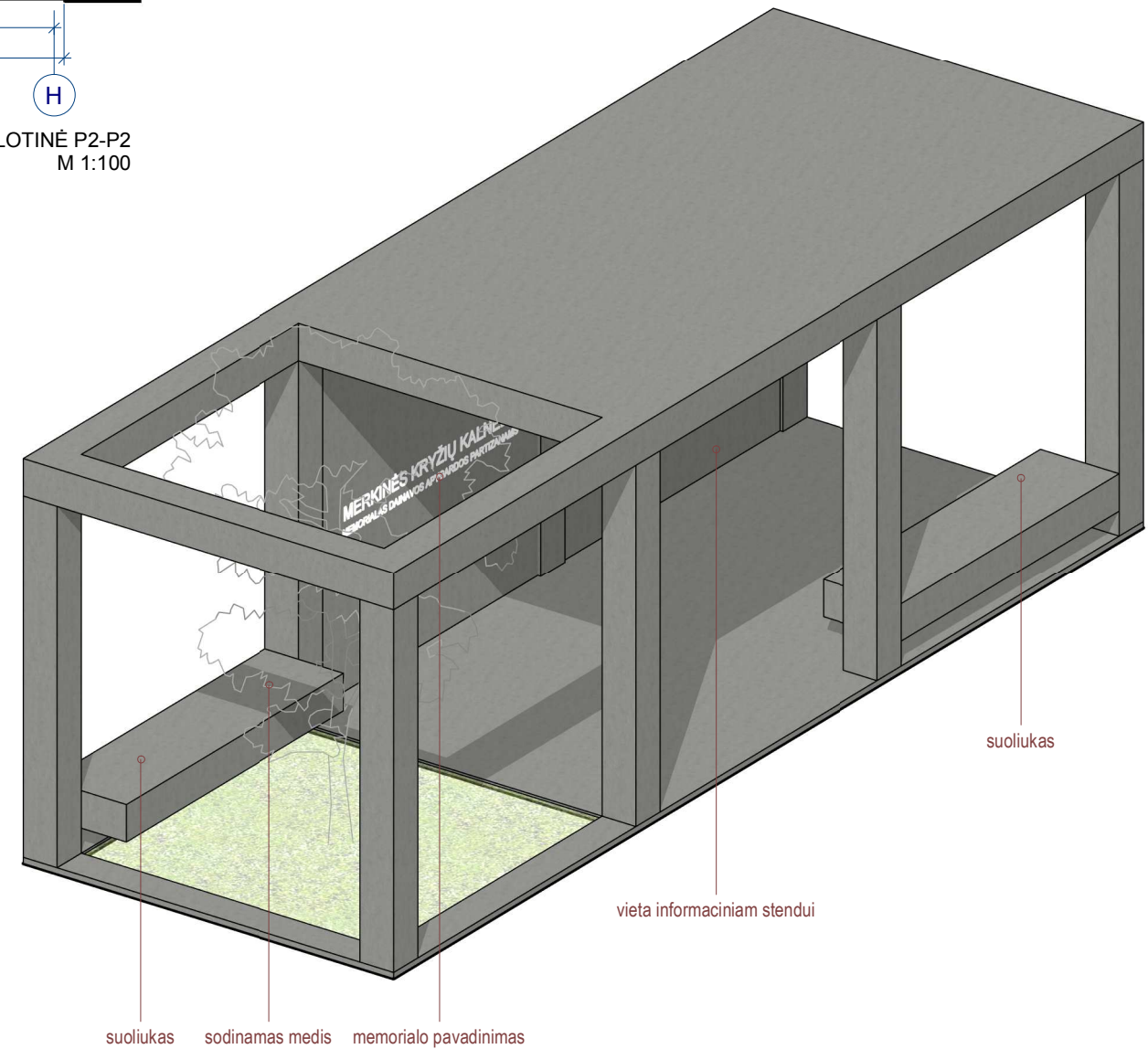

AKSONOMETRINĖ SCHEMA
M 1:50

situacijos schema		UAB "AEXN" A. Strazdelio g. 3-101, Vilnius +370 686 09757 aexn.architects@gmail.com			OBJEKTO PAVADINIMAS: Kitų inžinerinių statinių ir pagalbinio ūkio paskirties pastato (Lietuvos partizanų ir jų rėmėjų memorialinis kompleksas, kult.vert.reg. unikalus kodas 36312) Mokyklos g. 7, Merkinėje, ir prieigų statybos projektas		
A1132 KPD 3880	PV	Ramūnas Buitkus		2020-10	BRĖŽINIO PAVADINIMAS:		LAIDA
A914	PDV	Martynas Mankus		2020-10	Informacinio paviljono brėžiniai		
	Arch.	Tomas Grunskis		2020-10			
	Arch.	Jūratė Kindurytė		2020-10	BRĖŽINIO ŽYMUO:		LAPAS
ETAPAS	STATYTOJAS: Biudžetinė įstaiga Varėnos rajono savivaldybė Vytauto g. 12, LT-65184 Varėna				S-220-01-PP-SP-02		LAPŲ
PP							1 1

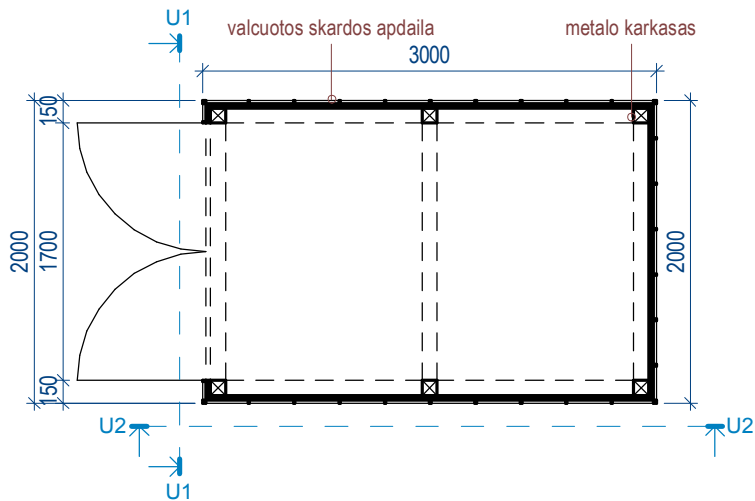

PLANO SCHEMA M 1:50

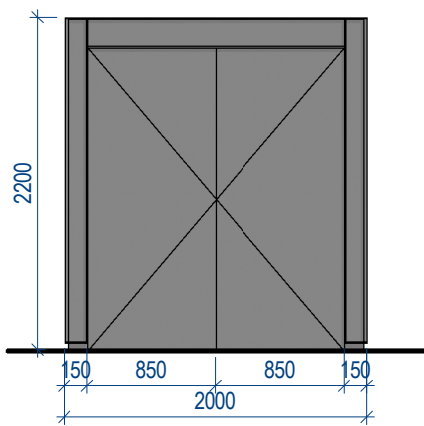

IŠKLOTINĖ U1-U1 M 1:50

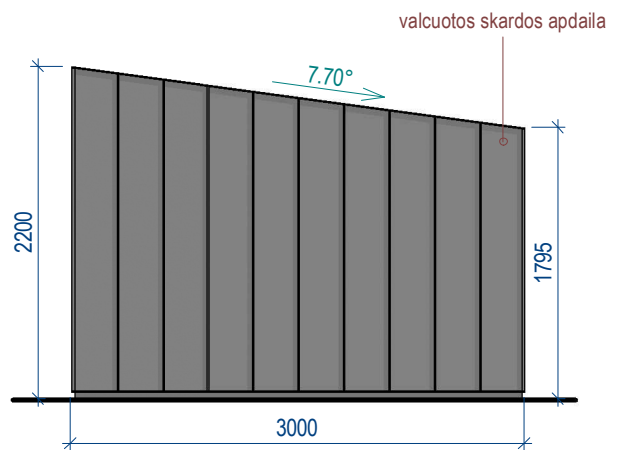

IŠKLOTINĖ U2-U2 M 1:50

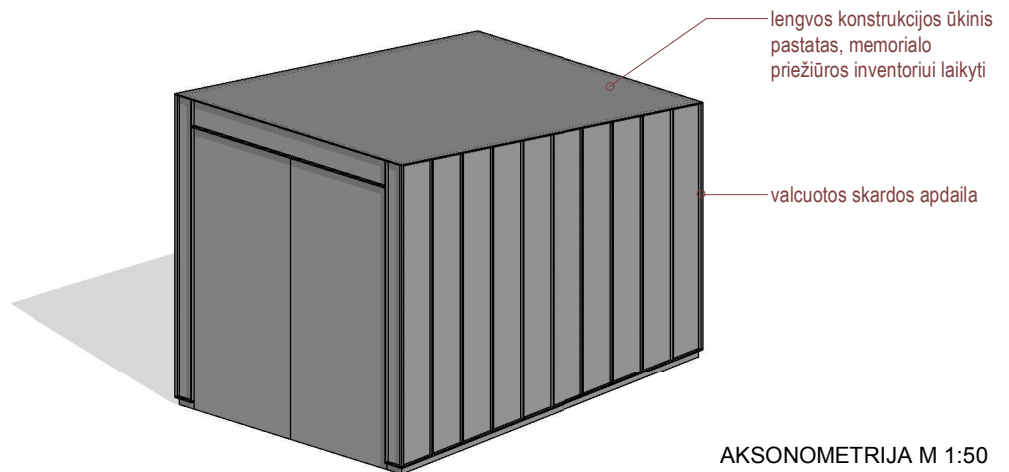
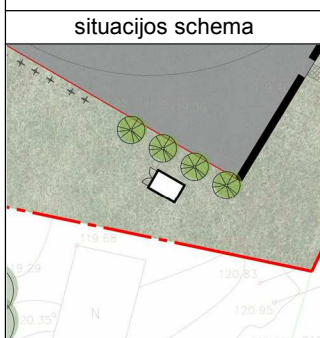

AKSONOMETRIJA M 1:50

 UAB "AEXN" A. Strazdelio g. 3-101, Vilnius +370 686 09757 aexn.architects@gmail.com				OBJEKTO PAVADINIMAS: Kitų inžinerinių statinių ir pagalbinio ūkio paskirties pastato (Lietuvos partizanų ir jų rėmėjų memorialinis kompleksas, kult.vert.reg. unikalus kodas 36312) Mokyklos g. 7, Merkinėje, ir priegių statybos projektas		
A1132 KPD 3880	PV	Ramūnas Buitkus	2020-10	BRĖŽINIO PAVADINIMAS: Lengvos konstrukcijos ūkinis pastatas	M 1 : 50	LAIDA
A914	PDV	Martynas Mankus	2020-10			
	Arch.	Tomas Grunskis	2020-10			
	Arch.	Jūratė Kindurytė	2020-10			
ETAPAS	STATYTOJAS: Biudžetinė įstaiga Varėnos rajono savivaldybė Vytauto g. 12, LT-65184 Varėna					
PP					1	1

Viešo susirinkimo, vykusio 2020-12-02 16-00 val. nuotoliniu būdu Protokolo priedas

Pasiūlymų dėl KITŲ INŽINERINIŲ STATINIŲ IR PAGALBINIO ŪKIO PASKIRTIES PASTATO (LIETUVOS PARTIZANŲ IR JŲ RĖMĖJŲ MEMORIALINIS KOMPLEKSAS, KULT.VERT.REG. UNIKALUS KODAS 36312) MOKYKLOS G. 7, MERKINĖJE, IR PRIEIGŲ STATYBOS PROJEKTO projektinių pasiūlymų įvertinimas

2020-12-03

Vilnius

2020-12-02 įvykusio viešo susirinkimo metu visuomenei buvo pristatyti KITŲ INŽINERINIŲ STATINIŲ IR PAGALBINIO ŪKIO PASKIRTIES PASTATO (LIETUVOS PARTIZANŲ IR JŲ RĖMĖJŲ MEMORIALINIS KOMPLEKSAS, KULT.VERT.REG. UNIKALUS KODAS 36312) MOKYKLOS G. 7, MERKINĖJE, IR PRIEIGŲ STATYBOS PROJEKTO projektiniai pasiūlymai.

Iki viešo susirinkimo 2020-12-02 16-00 val. Savivaldybės administracijos direktoriaus ir visuomenės atstovų pasiūlymų dėl KITŲ INŽINERINIŲ STATINIŲ IR PAGALBINIO ŪKIO PASKIRTIES PASTATO (LIETUVOS PARTIZANŲ IR JŲ RĖMĖJŲ MEMORIALINIS KOMPLEKSAS, KULT.VERT.REG. UNIKALUS KODAS 36312) MOKYKLOS G. 7, MERKINĖJE, IR PRIEIGŲ STATYBOS PROJEKTO projektinių pasiūlymų negauta, įvertinimo objekto nėra.

2020-12-02 įvykusio viešo susirinkimo metu pateikti klausimai ir pasiūlymai aptarti tiesioginės transliacijos metu. Esminių pastabų dėl Projektinių pasiūlymų nebuvo gauta.

Projektinių pasiūlymų rengėjas UAB „AEXN“ po viešo susirinkimo surašė viešo susirinkimo protokolą ir parengė šį iki viešo susirinkimo ir jo metu pateiktų pasiūlymų įvertinimą.

Išvada: visuomenė esminių pasiūlymų ir pastabų dėl KITŲ INŽINERINIŲ STATINIŲ IR PAGALBINIO ŪKIO PASKIRTIES PASTATO (LIETUVOS PARTIZANŲ IR JŲ RĖMĖJŲ MEMORIALINIS KOMPLEKSAS, KULT.VERT.REG. UNIKALUS KODAS 36312) MOKYKLOS G. 7, MERKINĖJE, IR PRIEIGŲ STATYBOS PROJEKTO projektinių pasiūlymų nepateikė.

Projektiniams pasiūlymams esminiai trūkumai nenustatyti.

Kartoti viešinimo procedūrą nėra pagrindo.

Prašome pritarti parengtiems projektiniams pasiūlymams.

Viešo susirinkimo pirmininkas

Martynas Mankus

Viešo susirinkimo sekretorius

Tomas Grunskis

Savivaldybės administracijos direktoriaus ir visuomenės atstovų pasiūlymai dėl KITŲ INŽINERINIŲ STATINIŲ IR PAGALBINIO ŪKIO PASKIRTIES PASTATO (LIETUVOS PARTIZANŲ IR JŲ RĖMĖJŲ MEMORIALINIS KOMPLEKSAS, KULT.VERT.REG. UNIKALUS KODAS 36312) MOKYKLOS G. 7, MERKINĖJE, IR PRIEIGŲ STATYBOS PROJEKTO projektinių pasiūlymų

Iki viešo susirinkimo 2020-12-02 16-00 val. Savivaldybės administracijos direktoriaus ir visuomenės atstovų pasiūlymų dėl **KITŲ INŽINERINIŲ STATINIŲ IR PAGALBINIO ŪKIO PASKIRTIES PASTATO (LIETUVOS PARTIZANŲ IR JŲ RĖMĖJŲ MEMORIALINIS KOMPLEKSAS, KULT.VERT.REG. UNIKALUS KODAS 36312) MOKYKLOS G. 7, MERKINĖJE, IR PRIEIGŲ STATYBOS PROJEKTO** projektinių pasiūlymų negauta.

UAB AEXN
architektas
Martynas Mankus



Iki viešo susirinkimo 2020-12-02 dėl **KITŲ INŽINERINIŲ STATINIŲ IR PAGALBINIO ŪKIO PASKIRTIES PASTATO (LIETUVOS PARTIZANŲ IR JŲ RĖMĖJŲ MEMORIALINIS KOMPLEKSAS, KULT.VERT.REG. UNIKALUS KODAS 36312) MOKYKLOS G. 7, MERKINĖJE, IR PRIEIGŲ STATYBOS PROJEKTO** projektinių pasiūlymų pristatymo gautų pasiūlymų sąrašas

Pasiūlymo data ir Nr.	Pasiūlymą teikiančio asmens ir jo atstovo (jeigu toks yra) vardas, pavardė, atstovo adresas	Pasiūlymą teikiančio asmens gyvenamoji vieta arba, jeigu teikia juridinis asmuo, – jo buveinė

UAB AEXN
Martynas Mankus
architektas
8 616 26831
E-mail: martynas@aexn.lt



STATINIŲ PROJEKTINIŲ PASIŪLYMŲ VIEŠINIMAS

2020 m. lapkričio 18 d.

STATINIŲ PROJEKTINIŲ PASIŪLYMŲ VIEŠINIMAS

Vadovaujantis Statybos techninio reglamento STR 1.04.04:2017 „Statinio projektavimas, projekto ekspertizė“ VIII skyriaus „Visuomenės informavimas apie numatomą statinių (jų dalių) projektavimą ir visuomenės dalyvavimas svarstant statinių (jų dalių) projektinius pasiūlymus“ nuostatomis, informuojame, kad yra parengti **KITŲ INŽINERINIŲ STATINIŲ IR PAGALBINIO ŪKIO PASKIRTIES PASTATO (LIETUVOS PARTIZANŲ IR JŲ RĖMĖJŲ MEMORIALINIS KOMPLEKSAS, KULT. VERT. REG. UNIKALUS KODAS 36312) MOKYKLOS G. 7, MERKINĖJE, IR PRIEIGŲ STATYBOS PROJEKTO projektiniai pasiūlymai**

Statinių statybvietės adresas ir žemės sklypo kadastrinis numeris: Mokyklos g. 7, Merkinės mstl., Varėnos r. sav.; sklypo kad. Nr.: 3835/0008:288 Merkinės k.v.

Žemės sklypo esama ir (ar) numatoma pagrindinė naudojimo paskirtis ir būdas: konservacinė

Statinių esama ir (ar) numatoma pagrindinė naudojimo paskirtis: projektuojami – informacinis paviljonas – kitos paskirties inžinerinis statinys; ūkinis pastatas – kitos (ūkio) paskirties pastatas; plokščias inžinerinis statinys-aikštė, plokščias inžinerinis statinys-remontuojamas kryžiaus formos takas, nauji takai-plokšti inžineriniai statiniai; pėsčiųjų takas ir privažiavimas spec. transportui – susisiekimo komunikacijos

Projektinius pasiūlymus parengusio projektuotojo įgaliotas atstovas (-ai), galintis informuoti apie projektinius pasiūlymus: UAB “AEXN”, architektas M. Mankus, el. p.: info@aexn.lt, tel. 8 616 26831

Projektinius pasiūlymus parengęs statinio architektas (autorius): projekto vadovas R. Buitkus, el. p.: info@aexn.lt, tel. 8 616 26831

Užsakovas: Varėnos rajono savivaldybė; adresas: Vytauto g. 12, Varėna; juridinio asmens kodas: 111104834

Susipažinti su projektiniais pasiūlymais galima: Gardino g.1, Merkinės mstl., Varėnos r. sav., tel.: 8 616 26831, laikas: (darbo dienomis) nuo 2020-11-12 iki 2020-12-02 (9:00 – 17:00 val.), taip pat Varėnos rajono savivaldybės svetainėje, adresu: <https://varena.lt/>.

Informacija iki kada ir kaip iki viešo susirinkimo visuomenės atstovai Projektuotojui gali teikti pasiūlymus dėl projektinių pasiūlymų: pasiūlymai teikiami iki 2020-12-02 elektroniniu paštu info@aexn.lt, tel. 8 616 26831

Kur ir kada vyks viešas susirinkimas: Gardino g.1, Merkinės mstl., Varėnos r. sav., 2020-12-02 16:00 val. Esant karantino apribojimams, susijusiems su projektų viešiniu, 2020-12-02 nuo 16:00 val. vyks tiesioginė viešojo susirinkimo transliacija nuotoliniu būdu: <https://us04web.zoom.us/j/74887248999?pwd=ZkZ4WURlQ1FLQ3BGTHB3MDhCNitBdz09>

Projektiniai pasiūlymai

Projektinių pasiūlymų vaizdinė informacija



STATINIŲ PROJEKTINIŲ PASIŪLYMŲ VIEŠINIMAS



Vadovaujantis Statybos techninio reglamento STR 1.04.04:2017 „Statinio projektavimas, projekto ekspertizė“ VIII skyriaus „Visuomenės informavimas apie numatomą statinių (jų dalių) projektavimą ir visuomenės dalyvavimas svarstant statinių (jų dalių) projektinius pasiūlymus“ nuostatomis, informuojame, kad yra parengti **KITŲ INŽINERINIŲ STATINIŲ IR PAGALBINIO ŪKIO PASKIRTIES PASTATO (LIETUVOS PARTIZANŲ IR JŲ RĖMĖJŲ MEMORIALINIS KOMPLEKSAS, KULT.VERT.REG. UNIKALUS KODAS 36312) MOKYKLOS G. 7, MERKINĖJE, IR PRIEIGŲ STATYBOS PROJEKTO projektiniai pasiūlymai**

Statinių statybvietės adresas ir žemės sklypo kadastrinis numeris: Mokyklos g. 7, Merkinės mstl., Varėnos r.; sklypo kad. Nr.: 3835/0008:288 Merkinės k.v.

Žemės sklypo esama ir (ar) numatoma pagrindinė naudojimo paskirtis ir būdas: konservacinė

Statinių esama ir (ar) numatoma pagrindinė naudojimo paskirtis: projektuojami - informacinis paviljonas – kitos paskirties inžinerinis statinys; ūkinis pastatas – kitos (ūkio) paskirties pastatas; plokščias inžinerinis statinys-aikštė, plokščias inžinerinis statinys-remontuojamas kryžiaus formos takas, nauji takai-plokšti inžineriniai statiniai; pėsčiųjų takas ir privažiavimas spec. transportui – susisiekimo komunikacijos

Projektinius pasiūlymus parengusio projektuotojo įgaliotas atstovas (-ai), galintis informuoti apie projektinius pasiūlymus: UAB "AEXN", architektas M. Mankus, el. p.: info@aexn.lt, tel. 8 616 26831

Projektinius pasiūlymus parengęs statinio architektas (autorius): projekto vadovas R. Buitkus, el. p.: info@aexn.lt, tel. 8 616 26831

Užsakovas: Varėnos rajono savivaldybė; adresas: Vytauto g. 12, Varėna; juridinio asmens kodas: 111104834

Susipažinti su projektiniais pasiūlymais galima: Gardino g.1, Merkinės mstl., Varėnos r. sav., tel.: 8 616 26831, laikas: (darbo dienomis) nuo 2020-11-12 iki 2020-12-02 (9:00 – 17:00 val.), taip pat Varėnos rajono savivaldybės svetainėje, adresu: <https://varena.lt/>.

Informacija iki kada ir kaip iki viešo susirinkimo visuomenės atstovai Projektuotojui gali teikti pasiūlymus dėl projektinių pasiūlymų: pasiūlymai teikiami iki 2020-12-02 elektroniniu paštu info@aexn.lt, tel. 8 616 26831

Kur ir kada vyks viešas susirinkimas: Gardino g.1, Merkinės mstl., Varėnos r. sav. Esant karantino apribojimams, susijusiems su projektų viešiniu, 2020-12-02 nuo 16:00 val. vyks tiesioginė viešojo susirinkimo transliacija nuotoliniu būdu: <https://us04web.zoom.us/j/74887248999?pwd=ZkZ4WURlQ1FLQ3BGTHB3MDhCNitBdz09>

S KOVŲ KELIAIS



Memorialas Dainavos apygardos partizanams Merkinėje.
Merkinės miesto centrinė dalis.

Atgimimo laikais atstatytas kryžius.

Poplytėlių kelių į Mardasavą ir Lankininkus sankryžoje.

A. Ramanausko-Vanago ir jo šeimos slaptystos vieta Bingelių kaime.

Kryžius Juozo Bilinsko ir Teodoro Revucko žūties vietoje.

A. Ramanausko-Vanago ir jo bendražygių fotosesijos 1947 m. rudens vieta.

A. Ramanausko-Vanago...

A. Ramanausko-Vanago...

Vieno pirmųjų A. Ramanausko-Vanago...

Karolinės ir Julijos Jakšų...

Kasčiūnų k. Ten 1945 m. žieminė vadavietė.

Priesaikos kalnas.

Kasčiūnų kaimo kapinaitis.

Pasalos ir kautynių vieta.

Gražus kraštovaizdis.

Merkių žiočių slėnis, kur...

Merkinės piliakalnis.

STATINIŲ PROJEKTIŲ PASIŪLYMŲ VIEŠINIMAS

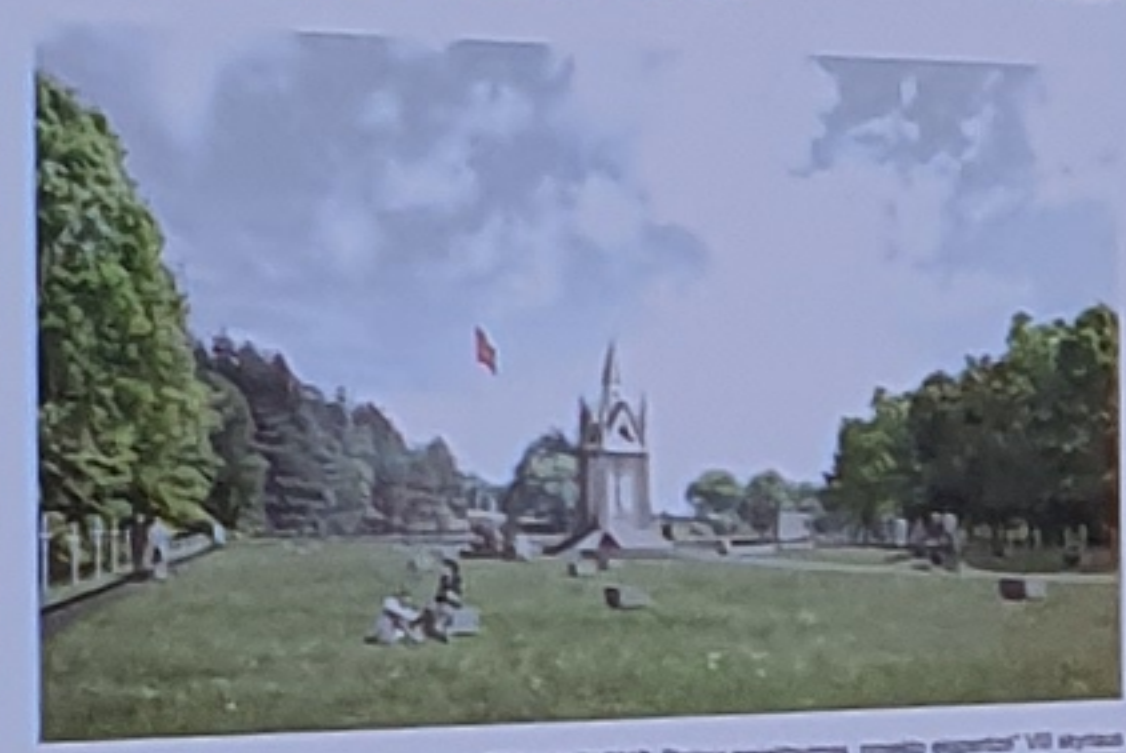

Statinių projektų pasiūlymų viešinimas. Šiame dokumente pateiktas pasiūlymas atstatyti ir išplėsti monumentą, įrengti informacinius stendus ir atstatyti žūties vietas. Pasiūlymas yra pateiktas viešai ir visiems žiniams. Pasiūlymas yra pateiktas viešai ir visiems žiniams. Pasiūlymas yra pateiktas viešai ir visiems žiniams.



Pažintiniai maršrutai



Lankytinų objektų sąrašas



Manausko-Vanago ir jo šeimos slapstymosi vieta Bingelių kaime.
Manausko-Vanago ir Teodoro Revucko žūties vietoje.
Manausko-Vanago ir jo bendražygių fotosesijos 1947 m.

Manausko-Vanago
Manausko-Vanago
o pirmųjų A. Ramar

linos ir Juliaus Jaka
čiūnų k. Ten 1945 m
ninė vadavietė.
saikos kalnas.

čiūnų kaimo kapinai
alos ir kautynių vieta
žus kraštovaizdis.

rkio žiočių slėnis, kur
rkinės piliakalnis.

KITŲ INŽINERINIŲ STATINIŲ IR PAGALBINIO ŪKIO PASKIRTIES PASTATO (LIETUVOS PARTIZANŲ IR JŲ RĖMĖJŲ
MEMORIALINIS KOMPLEKSAS, KULT.VERT.REG. UNIKALUS KODAS 36312) MOKYKLOS G. 7, MERKINĖJE, IR
PRIEIGŲ STATYBOS PROJEKTAS

STATINIŲ PROJEKTINIŲ PASIŪLYMŲ VIEŠINIMAS

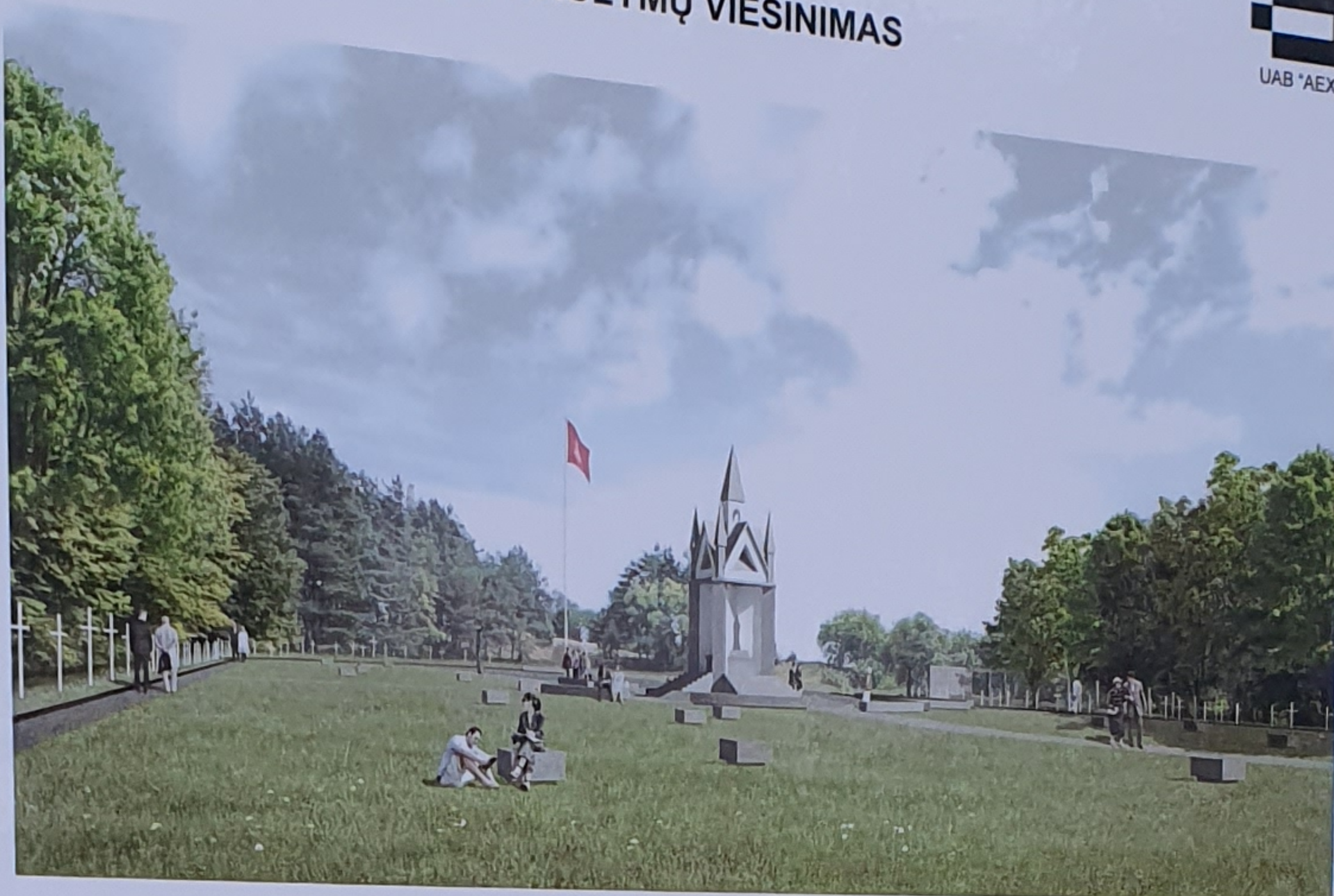

Vadovaujantis Statybos techninio reglamento STR 1.04.04:2017 „Statinio projektavimas, projekto ekspertizė“ VIII skyriaus „Visuomenės informavimas apie numatomą statinių (jų dalių) projektavimą ir visuomenės dalyvavimas svarstant statinių (jų dalių) projektinius pasiūlymus“ nuostatomis, informuojame, kad yra parengti KITŲ INŽINERINIŲ STATINIŲ IR PAGALBINIO ŪKIO PASKIRTIES PASTATO (LIETUVOS PARTIZANŲ IR JŲ RĖMĖJŲ MEMORIALINIS KOMPLEKSAS, KULT.VERT.REG. UNIKALUS KODAS 36312) MOKYKLOS G. 7, MERKINĖJE, IR PRIEIGŲ STATYBOS PROJEKTO projektiniai pasiūlymai

Statinių statybvietės adresas ir žemės sklypo kadastrinis numeris: Mokyklos g. 7, Merkinės mstl., Varėnos r.; sklypo kad. Nr.: 3835/0008:288 Merkinės k.v.

Žemės sklypo esama ir (ar) numatoma pagrindinė naudojimo paskirtis ir būdas: konservacinė

Statinių esama ir (ar) numatoma pagrindinė naudojimo paskirtis: projektuojami - informacinis paviljonas – kitos paskirties inžinerinis statinys; ūkinis pastatas – kitos (ūkio) paskirties pastatas; plokščias inžinerinis statinys-aištė, plokščias inžinerinis statinys-remontuojamas kryžiaus formos takas, nauji takai-plokšti inžineriniai statiniai; pėsčiųjų takas ir privažiavimas spec. transportui – susisiekimo komunikacijos

Projektinius pasiūlymus parengusio projektuotojo įgaliotas atstovas (-ai), galintis informuoti apie projektinius pasiūlymus: UAB "AEXN", architektas M. Mankus, el. p.: info@aexn.lt, tel. 8 616 26831

Projektinius pasiūlymus parengęs statinio architektas (autorius): projekto vadovas R. Buitkus, el. p.: info@aexn.lt, tel. 8 616 26831

Užsakovas: Varėnos rajono savivaldybė; adresas: Vytauto g. 12, Varėna; juridinio asmens kodas: 111104834

Susipažinti su projektiniais pasiūlymais galima: Gardino g.1, Merkinės mstl., Varėnos r. sav., tel.: 8 616 26831, laikas: (darbo dienomis) nuo 2020-11-12 iki 2020-12-02 (9:00 – 17:00 val.), taip pat Varėnos rajono savivaldybės svetainėje, adresu: <https://varena.lt/>.

Informacija iki kada ir kaip iki viešo susirinkimo visuomenės atstovai Projektuotojui gali teikti pasiūlymus dėl projektinių pasiūlymų: pasiūlymai teikiami iki 2020-12-02 elektroniniu paštu info@aexn.lt, tel. 8 616 26831

Kur ir kada vyks viešas susirinkimas: Gardino g.1, Merkinės mstl., Varėnos r. sav. Esant karantino apribojimų, susijusiems su projektų viešiniu, 2020-12-02 nuo 16:00 val. vyks tiesioginė viešo susirinkimo transliacija nuotoliniu būdu: <https://us04web.zoom.us/j/74887248999?pwd=ZkZ4WURlQ1FLQ3BGTHB3MDhCNitBdz09>



Pažintiniai
maršrutai



Lankytinų
objektų
sąrašas

Viešo susirinkimo dėl **KITŲ INŽINERINIŲ STATINIŲ IR PAGALBINIO ŪKIO PASKIRTIES PASTATO (LIETUVOS PARTIZANŲ IR JŲ RĖMĖJŲ MEMORIALINIS KOMPLEKSAS, KULT.VERT.REG. UNIKALUS KODAS 36312) MOKYKLOS G. 7, MERKINĖJE, IR PRIEIGŲ STATYBOS PROJEKTO** projektinių pasiūlymų pristatymo **PROTOKOLAS**

2020-12-03

Susirinkimo data: 2020-12-02, 16:00 – 16:50

Susirinkimo vieta: nuotoliniu būdu

<https://us04web.zoom.us/j/74887248999?pwd=ZkZ4WURlQ1FLQ3BGTHB3MDhCNitBdz09>

Susirinkimo pirmininkas: Martynas Mankus, UAB „AEXN“, architektas;

Susirinkimo sekretorius: Tomas Grunskis, UAB „AEXN“, architektas;

Dalyviai: Viešo aptarimo protokolo Priedas.

Apie tai, kad parengti **KITŲ INŽINERINIŲ STATINIŲ IR PAGALBINIO ŪKIO PASKIRTIES PASTATO (LIETUVOS PARTIZANŲ IR JŲ RĖMĖJŲ MEMORIALINIS KOMPLEKSAS, KULT.VERT.REG. UNIKALUS KODAS 36312) MOKYKLOS G. 7, MERKINĖJE, IR PRIEIGŲ STATYBOS PROJEKTO** projektiniai pasiūlymai, ir viešas susirinkimas vyks 2020-12-02 16:00 val. nuotoliniu būdu, informacija nuo 2020-11-18 dienos patalpinta Varėnos miesto savivaldybės internetiniame portale (<https://varena.lt/aukcionai-konkursai/statiniu-projektiniu-pasiulymu-viesinimas-35/>). Susipažinti su pasiūlymais buvo galima Gardino g.1, Merkinės mstl., Varėnos r. sav., tel.: 8 616 26831, laikas: (darbo dienomis) nuo 2020-11-12 iki 2020-12-02 (9:00 – 17:00 val.). Projektuojamoje teritorijoje įrengtas standas su aukščiau išvardinta informacija.

Darbotvarkė:

1. Projektinių pasiūlymų pristatymas;
2. Projektinių pasiūlymų aptarimas ir diskusija;
3. Klausimai ir atsakymai

Viešo aptarimo eiga:

Martynas Mankus: pristato viešinimo proceso eigą, projektinių procesų viešinimo laiką.

Tomas Grunskis: pristato projektinių pasiūlymų sprendinius: prieigų prie komplekso iš transportinių gatvių, memorialo teritorijos sutvarkymo sprendinius (kryžiaus takų struktūros išsaugojimą, išreiškiamą apėjimo taką, kaip buvusio stadiono simbolį, naujų dangų įvedimą), teritorijos intergralumo į aplinkines vietas užtikrinimą numatant takus, pandusus, mažosios architektūros sprendinius – suolus, projektuojamus statinius – informacinį paviljoną, ūkinės paskirties pastatą. Pristatomos vizualizacijos – patekimo, aikštės, „Atminties lauko“, maketas.

Mindaugas Černiauskas: *dėl sandėliuko abejonės, kad reikėtų palikti memorialo teritorijoje dėl saugumo, pastabos sandėliuko įvaizdžiui. Klausimas dėl koplyčios apšvietimo – kokie sprendiniai. Ar įvažiavimas į teritoriją nuo kapinių pusės ar nuo mokyklos? Atrodo, kad rastas balansas, tarp išsaugojimo to, kas buvo iš anksčiau ir įnešant patobulinimus, jeigu ankstesniais laikais, kada buvo kuriamas memorialas, būtų tokios sąlygos ir medžiagiškumas, tai tie sprendimai galbūt ir šiandieną būtų kitokie.*

Tomas Grunskis: *Dėl sandėliuko techninio projekto eigoje galime perkelti arba sugalvoti sprendimą, iš estetinės pusės tie objektai gali būti sukurti taip, kad tai būtų tikrai fonas. Techninio projekto stadijoje galima koreguoti. Dėl apšvietimo, taip galvojome apie integralų apšvietimą pačios koplyčios, juos integruotutume į mažosios architektūros elementus. Įvažiavimas nuo mokyklos, projektuojant taką pakankamo pločio spec. transportui, iš šiaurinės pusės turėti privažiavimo negalime, nes tai jau kito kelių projektų apimtis.*

Martynas Mankus: *Dėl privažiavimo keliame reikalavimai kaip ir visiems dėl pastatų prieinamumo, greičiausiai bus išnaudota automobilių aikštelė, bus reikalingas kelių žymėjimas, kuris ribotų eismą tik pėstiesiems arba tik spec.transportui.*

Žygimantas Buržinskas: *Viskas gerai, daug kartų kalbėta. Dėl užrašo, šrifto dydžio bus kalbama rengiant techninį projektą.*

Tomas Grunskis: *infografikos uždaviniai yra kito etapo klausimai, be abejonės sprendime.*

Mindaugas Lapelė: *ką spėjau pamatyti, bus atminties laukas, ir kieta danga – trinkelės? Jeigu muziejaus atstovams gerai, tai čia tik komentaras iš šalies. Ar ten iš viso reikia kietos dangos? Nenoriu griaut nei Jūsų koncepcijos, nei priekaištauju.*

Tomas Grunskis: *Trinkelių atsisakėme, manome, kad klijuotos skaldos danga yra tinkamiausia, turinti stipresni sąryšį su gamta ir šiuolaikiškesnė. Renginių metu, kai lankysis partizanai, ir didelis kiekis žmonių, tik daugės, todėl plotas, net ir jau sumažintas šiame etape, yra reikalingas. Reikalinga daugiau erdvės ir žmonėms susirinkti, ir renginiams vykti.*

Mindaugas Lapelė: *kiek mano atmintis neša Merkinėje nuo 2001 metų visi renginiai vyko priešingoje pusėje negu dabar numatyta. Čia tiesiog pagalvojimui, nes ten yra apšvietimas. Gal ir ten gerai bus.*

Žygimantas Buržinskas: *noriu įsikišti, kiek atsimenu, buvo ir kitoje pusėje renginių.*

Algimantas Černiauskas: *labai noriu pasidžiaugti kūrybinės grupės darbu. Labai kūrybiškai padaryta.*

Saulius Korocėjus: *projektas jau vykdomas nuo 2015 metų, yra korektūrų šiais metais, bet iš mano, kaip paveldosaugininko pusės, priekaištų nėra. Optimalus variantas, kurį savivaldybė gali įgyvendinti, tiek pagal visus atliktus darbus.*

Orinta Lakickienė: *norėčiau padėkoti, turbūt labiausiai iniciavau trinkelių dangos klausimą, priekaištų neturiu. Dėkui už bendradarbiavimą.*

Martynas Mankus: *gal dar yra kokių komentarų?*

Mindaugas Černiauskas: *kokio dydžio vėliavos stiebas?*

Martynas Mankus: *stiebo aukštis 10m*

Tomas Grunskis: *tai priklausys nuo finansavimo galimybių, tikėčiau, kad vėliavos gabaritas galėtų būti didesnis, bent jau trečdaliu didesnis, negu koplyčios viršaus altitudė. Tas simbolis mano galva yra svarbus, bet tai susiję su investicijomis. Norėtusi ir 15m, kad ji būtų matoma ir iš toliau. Turėtų būti didesnis negu 10m.*

Mindaugas Lapelė: *Norėčiau paantrinti Tomui, vėliavos kryžių kalnelyje nebuvo, vėliava labai svarbu, turėtų plevėsuoti.*

Simas Matulevičius: *Oficialiuose renginiuose būna vėliavos pakėlimo ceremonija, prie įstaigų būna trys vėliavos. Ar nebūtų tikslinga ir čia numatyti stiebus?*

Martynas Mankus: *kyla svarbumo klausimas, kaip jas paskirstyti, jeigu vėliavos trys. Žiūrime į Lietuvos miestų dabartinį ženklumą, išskiriant vieną svarbiausią simbolį. Čia vėliava ne prie įstaigos, tai turėtų būti vienas vėliavos stiebas, prie kurio galėtume iškilmingus renginius organizuoti.*

Tomas Grunskis: *dominuojanti šios erdvės paskirtis ir funkcija yra memorialinė, ne reprezentacija. Aikštė reprezentuoja esmines vertybes per minimalų kiekį simbolių ir objektų. Vėliava turėtų būti vienas simbolis, vienas vytis, kuris sukuria ir valstybės, ir kovų, ir atminties simbolio reikšmės. Tos erdvės nereikėtų pildyti dar kažkuo, nes ji jau dabar yra kupina esamų simbolių – kaip kryžių. Manoma, kad nėra tikslinga pildyti erdvės dar ir dar, ir reikėtų pasilikti prie vieno simbolio. Visos reprezentacijos atspindėti kaip ir neverta, reikėtų pasirinkti aiškų vieną simbolį, kuris nedisonuotų su koplyčia. Geriau mažiau, bet tiksliai, negu daug ir įvairiai.*

Algimantas Černiauskas: *mane labai stipriai paveikė vėliavos ženklų idėja. Vėliava, kaip simbolis yra stipri mintis.*

Mindaugas Černiauskas: *galėtų atsirasti papildomas simbolis žaliojoje salelėje.*

Tomas Grunskis: *meniniai akcentai yra natūralios objekto raidos dalykas. Galbūt bendruomenės iniciatyva atsirastų ženklas, koplytstulpis ar kita. Taip, ta erdvė galėtų tapti nedidelio meninio akcento dalimi. Šiuo projektu meninių akcentų nebesprendė siūlydami aplinką, kurioje jie galėtų atsirasti vėliava.*

Martynas Mankus: *visos pastabos taiklios, į jas galima atsižvelgti esmingai nekeičiant projekto. Tą stengsimės ir padaryti.*

Išvada:

Pasiūlymų / skundų iki viešo susirinkimo ir viešo susirinkimo metu nebuvo gauta. Viešajame susirinkime dalyvavo projektuotojai, užsakovas, Varėnos rajono savivaldybės atstovai ir Merkinės bendruomenės atstovai. susirinkimas konstatavo, kad viešojo visuomenės supažindinimo su numatytu rengti projektu procedūra atlikta. Viešo susirinkimo įrašas išsaugotas pas projektuotoją. Susirinkimo metu projektiniams sprendiniams buvo pritarta.

Priedas. Dalyvių registracijos sąrašas.

Viešo susirinkimo pirmininkas

Martynas Mankus

Viešo susirinkimo sekretorius

Tomas Grunskis

Viešo susirinkimo dėl **KITŲ INŽINERINIŲ STATINIŲ IR PAGALBINIO ŪKIO PASKIRTIES PASTATO (LIETUVOS PARTIZANŲ IR JŲ RĖMĖJŲ MEMORIALINIS KOMPLEKSAS, KULT.VERT.REG. UNIKALUS KODAS 36312) MOKYKLOS G. 7, MERKINĖJE, IR PRIEIGŲ STATYBOS PROJEKTO** projektinių pasiūlymų pristatymo dalyvių sąrašas

Susirinkimo data: 2020-12-02 16:00-16:50

Susirinkimo vieta: nuotoliniu būdu

<https://us04web.zoom.us/j/74887248999?pwd=ZkZ4WURlQ1FLQ3BGTHB3MDhCNitBdz09>

Dalyvių sąrašas

Eil. Nr.	Vardas, Pavardė	Atstovaujama institucija	Telefonas	Parašas
1.	Martynas Mankus	Architektas, projektinių pasiūlymų rengėjas	8 616 26831	
2.	Tomas Grunskis	Architektas, projektinių pasiūlymų rengėjas	8 686 09757	
3.	Mindaugas Černiauskas	Bendruomenės atstovas		
4.	Žygimantas Buržinskas	Bendruomenės atstovas		
5.	Mindaugas Lapelė	Bendruomenės atstovas		
6.	Algimantas Černiauskas	Bendruomenės atstovas		
7.	Saulius Korocėjus	Savivaldybės atstovas		
8.	Orinta Lakickienė	Savivaldybės atstovas		
9.	Simas Matulevičius	Bendruomenės atstovas		

Viešo susirinkimo pirmininkas

Martynas Mankus

Viešo susirinkimo sekretorius

Tomas Grunskis

Viešo susirinkimo dėl **KITŲ INŽINERINIŲ STATINIŲ IR PAGALBINIO ŪKIO PASKIRTIES PASTATO (LIETUVOS PARTIZANŲ IR JŲ RĖMĖJŲ MEMORIALINIS KOMPLEKSAS, KULT.VERT.REG. UNIKALUS KODAS 36312) MOKYKLOS G. 7, MERKINĖJE, IR PRIEIGŲ STATYBOS PROJEKTO** projektinių pasiūlymų pristatymo **PROTOKOLAS**

2020-12-03

Susirinkimo data: 2020-12-02, 16:00 – 16:50

Susirinkimo vieta: nuotoliniu būdu

<https://us04web.zoom.us/j/74887248999?pwd=ZkZ4WURlQ1FLQ3BGTHB3MDhCNitBdz09>

Susirinkimo pirmininkas: Martynas Mankus, UAB „AEXN“, architektas;

Susirinkimo sekretorius: Tomas Grunskis, UAB „AEXN“, architektas;

Dalyviai: Viešo aptarimo protokolo Priedas.

Apie tai, kad parengti **KITŲ INŽINERINIŲ STATINIŲ IR PAGALBINIO ŪKIO PASKIRTIES PASTATO (LIETUVOS PARTIZANŲ IR JŲ RĖMĖJŲ MEMORIALINIS KOMPLEKSAS, KULT.VERT.REG. UNIKALUS KODAS 36312) MOKYKLOS G. 7, MERKINĖJE, IR PRIEIGŲ STATYBOS PROJEKTO** projektiniai pasiūlymai, ir viešas susirinkimas vyks 2020-12-02 16:00 val. nuotoliniu būdu, informacija nuo 2020-11-18 dienos patalpinta Varėnos miesto savivaldybės internetiniame portale (<https://varena.lt/aukcionai-konkursai/statiniu-projektiniu-pasiulymu-viesinimas-35/>). Susipažinti su pasiūlymais buvo galima Gardino g.1, Merkinės mstl., Varėnos r. sav., tel.: 8 616 26831, laikas: (darbo dienomis) nuo 2020-11-12 iki 2020-12-02 (9:00 – 17:00 val.). Projektuojamoje teritorijoje įrengtas standas su aukščiau išvardinta informacija.

Darbotvarkė:

1. Projektinių pasiūlymų pristatymas;
2. Projektinių pasiūlymų aptarimas ir diskusija;
3. Klausimai ir atsakymai

Viešo aptarimo eiga:

Martynas Mankus: pristato viešinimo proceso eigą, projektinių procesų viešinimo laiką.

Tomas Grunskis: pristato projektinių pasiūlymų sprendinius: prieigų prie komplekso iš transportinių gatvių, memorialo teritorijos sutvarkymo sprendinius (kryžiaus takų struktūros išsaugojimą, išreiškiamą apėjimo taką, kaip buvusio stadiono simbolį, naujų dangų įvedimą), teritorijos intergralumo į aplinkines vietas užtikrinimą numatant takus, pandusus, mažosios architektūros sprendinius – suolus, projektuojamus statinius – informacinį paviljoną, ūkinės paskirties pastatą. Pristatomos vizualizacijos – patekimo, aikštės, “Atminties lauko”, maketas.

M. Č. : *dėl sandėliuko abejonės, kad reikėtų palikti memorialo teritorijoje dėl saugumo, pastabos sandėliuko įvaizdžiui. Klausimas dėl koplyčios apšvietimo – kokie sprendiniai. Ar įvažiavimas į teritoriją nuo kapinių pusės ar nuo mokyklos? Atrodo, kad rastas balansas, tarp išsaugojimo to, kas buvo iš anksčiau ir įnešant patobulinimus, jeigu ankstesniais laikais, kada buvo kuriamas memorialas, būtų tokios sąlygos ir medžiagiškumas, tai tie sprendimai galbūt ir šiandiena būtų kitokie.*

Tomas Grunskis: *Dėl sandėliuko techninio projekto eigoje galime perkelti arba sugalvoti sprendimą, iš estetiškos pusės tie objektai gali būti sukurti taip, kad tai būtų tikrai fonas. Techninio projekto stadijoje galima koreguoti. Dėl apšvietimo, taip galvojome apie integralų apšvietimą pačios koplyčios, juos integruotume į mažosios architektūros elementus. Įvažiavimas nuo mokyklos, projektuojant taką pakankamo pločio spec. transportui, iš šiaurinės pusės turėti privažiavimo negalime, nes tai jau kito kelių projektų apimtis.*

Martynas Mankus: *Dėl privažiavimo keliame reikalavimai kaip ir visiems dėl pastatų prieinamumo, greičiausiai bus išnaudota automobilių aikštelė, bus reikalingas kelių žymėjimas, kuris ribotų eismą tik pėstiesiems arba tik spec.transportui.*

Ž. B. : *Viskas gerai, daug kartų kalbėta. Dėl užrašo, šrifto dydžio bus kalbama rengiant techninį projektą.*

Tomas Grunskis: *infografikos uždaviniai yra kito etapo klausimai, be abejonės spręsimė.*

M. L. : *ką spėjau pamatyti, bus atminties laukas, ir kieta danga – trinkelės? Jeigu muziejaus atstovams gerai, tai čia tik komentaras iš šalies. Ar ten iš viso reikia kietos dangos? Nenoriu griaut nei Jūsų koncepcijos, nei priekaištauju.*

Tomas Grunskis: *Trinkelių atsisakėme, manome, kad klijuotos skaldos danga yra tinkamiausia, turinti stipresni sąryšį su gamta ir šiuolaikiškesnė. Renginių metu, kai lankysis partizanai, ir didelis kiekis žmonių, tik daugės, todėl plotas, net ir jau sumažintas šiame etape, yra reikalingas. Reikalinga daugiau erdvės ir žmonėms susirinkti, ir renginiams vykti.*

M. L. : *kiek mano atmintis neša Merkinėje nuo 2001 metų visi renginiai vyko priešingoje pusėje negu dabar numatyta. Čia tiesiog pagalvojimui, nes ten yra apšvietimas. Gal ir ten gerai bus.*

Ž. R. : *noriu įsikišti, kiek atsimenu, buvo ir kitoje pusėje renginių.*

A. Č. : *labai noriu pasidžiaugti kūrybinės grupės darbu. Labai kūrybiškai padaryta.*

S. K. : *projektas jau vykdomas nuo 2015 metų, yra korektūrų šiais metais, bet iš mano, kaip paveldosaugininko pusės, priekaištų nėra. Optimalus variantas, kurį savivaldybė gali įgyvendinti, tiek pagal visus atliktus darbus.*

O. L. : *norėjau padėkoti, turbūt labiausiai iniciavau trinkelių dangos klausimą, priekaištų neturiu. Dėkui už bendradarbiavimą.*

Martynas Mankus: *gal dar yra kokių komentarų?*

M. Č. : *kokio dydžio vėliavos stiebas?*

Martynas Mankus: *stiebo aukštis 10m*

Tomas Grunskis: *tai priklausys nuo finansavimo galimybių, tikėčiau, kad vėliavos gabaritas galėtų būti didesnis, bent jau trečdaliu didesnis, negu koplyčios viršaus altitudė. Tas simbolis mano galva yra svarbus, bet tai susiję su investicijomis. Norėjęsi ir 15m, kad ji būtų matoma ir iš toliau. Turėtų būti didesnis negu 10m.*

M. L. : *Norėčiau paantrinti Tomui, vėliavos kryžių kalnelyje nebuvo, vėliava labai svarbu, turėtų plevėsuoti.*

S. M. : *Oficialiuose renginiuose būna vėliavos pakėlimo ceremonija, prie įstaigų būna trys vėliavos. Ar nebūtų tikslinga ir čia numatyti stiebus?*

Martynas Mankus: *kyla svarbumo klausimas, kaip jas paskirstyti, jeigu vėliavos trys. Žiūrime į Lietuvos miestų dabartinį ženklimą, išskiriant vieną svarbiausią simbolį. Čia vėliava ne prie įstaigos, tai turėtų būti vienas vėliavos stiebas, prie kurio galėtume iškilmingus renginius organizuoti.*

Tomas Grunskis: *dominuojanti šios erdvės paskirtis ir funkcija yra memorialinė, ne reprezentacija. Aikštė reprezentuoja esmines vertybes per minimalų kiekį simbolių ir objektų. Vėliava turėtų būti vienas simbolis, vienas vytis, kuris sukuria ir valstybės, ir kovų, ir atminties simbolio reikšmės. Tos erdvės nereikėtų pildyti dar kažkuo, nes ji jau dabar yra kupina esamų simbolių – kaip kryžių. Manoma, kad nėra tikslinga pildyti erdvės dar ir dar, ir reikėtų pasilikti prie vieno simbolio. Visos reprezentacijos atspindėti kaip ir neverta, reikėtų pasirinkti aiškų vieną simbolį, kuris nedisonuotų su koplyčia. Geriau mažiau, bet tiksliai, negu daug ir įvairiai.*

A. Č. : *mane labai stipriai paveikė vėliavos ženklo idėja. Vėliava, kaip simbolis yra stipri mintis.*

M. Č. : *galėtų atsirasti papildomas simbolis žaliojoje salelėje.*

Tomas Grunskis: *meniniai akcentai yra natūralios objekto raidos dalykas. Galbūt bendruomenės iniciatyva atsirastų ženklas, koplytstulpis ar kita. Taip, ta erdvė galėtų tapti nedidelio meninio akcento dalimi. Šiuo projektu meninių akcentų nebesprendė siūlydami aplinką, kurioje jie galėtų atsirasti vėliau.*

Martynas Mankus: *visos pastabos taiklios, į jas galima atsižvelgti esmingai nekeičiant projekto. Tą stengsimės ir padaryti.*

Išvada:

Pasiūlymų / skundų iki viešo susirinkimo ir viešo susirinkimo metu nebuvo gauta. Viešajame susirinkime dalyvavo projektuotojai, užsakovas, Varėnos rajono savivaldybės atstovai ir Merkinės bendruomenės atstovai. susirinkimas konstatavo, kad viešojo visuomenės supažindinimo su numatytu rengti projektu procedūra atlikta. Viešo susirinkimo įrašas išsaugotas pas projektuotoją. Susirinkimo metu projektiniams sprendiniams buvo pritarta.

Priedas. Dalyvių registracijos sąrašas.

Viešo susirinkimo pirmininkas

Martynas Mankus

Viešo susirinkimo sekretorius

Tomas Grunskis

Viešo susirinkimo dėl **KITŲ INŽINERINIŲ STATINIŲ IR PAGALBINIO ŪKIO PASKIRTIES PASTATO (LIETUVOS PARTIZANŲ IR JŲ RĖMĖJŲ MEMORIALINIS KOMPLEKSAS, KULT.VERT.REG. UNIKALUS KODAS 36312) MOKYKLOS G. 7, MERKINĖJE, IR PRIEIGŲ STATYBOS PROJEKTO** projektinių pasiūlymų pristatymo dalyvių sąrašas

Susirinkimo data: 2020-12-02 16:00-16:50

Susirinkimo vieta: nuotoliniu būdu

<https://us04web.zoom.us/j/74887248999?pwd=ZkZ4WURlQ1FLQ3BGTHB3MDhCNitBdz09>

Dalyvių sąrašas

Eil. Nr.	Vardas, Pavardė	Atstovaujama institucija	Telefonas	Parašas
1.	Martynas Mankus	Architektas, projektinių pasiūlymų rengėjas	8 616 26831	
2.	Tomas Grunskis	Architektas, projektinių pasiūlymų rengėjas	8 686 09757	
3.	M. Č.	Bendruomenės atstovas		
4.	Ž. B.	Bendruomenės atstovas		
5.	M. L.	Bendruomenės atstovas		
6.	A. Č.	Bendruomenės atstovas		
7.	S. K.	Savivaldybės atstovas		
8.	O. L.	Savivaldybės atstovas		
9.	S. M.	Bendruomenės atstovas		

Viešo susirinkimo pirmininkas

Martynas Mankus

Viešo susirinkimo sekretorius

Tomas Grunskis